

OMRON

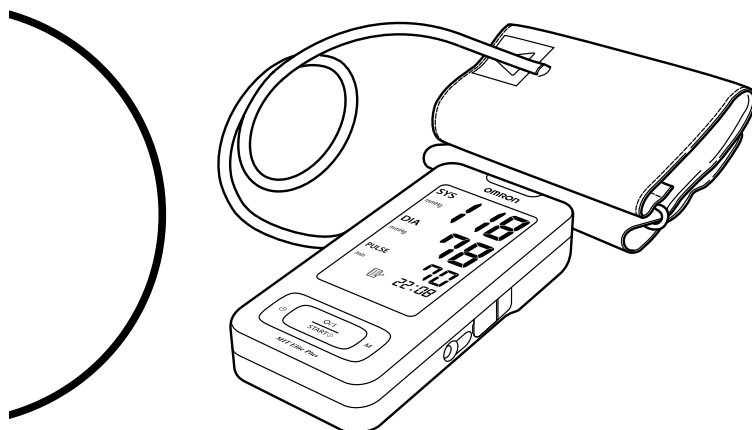

## Digital Automatic Blood Pressure Monitor Model MIT Elite Plus

- Instruction Manual
- Mode d'emploi
- Gebrauchsanweisung
- Manuale di istruzioni
- Manual de instrucciones
- Gebruiksaanwijzing
- РУКОВОДСТВО ПО ЭКСПЛУАТАЦИИ

EN

FR

DE

IT

ES

NL

RU

AR



• كتيب الإرشادات

All for Healthcare

IM-HEM-7301-ITKE7-02-10/2011  
5329378-0D



## Contents

### Before using the unit

Introduction .....	3
Important Safety Information .....	4
1. Overview .....	6
2. Preparation .....	10
2.1 Installing/Replacing the Batteries.....	10
2.2 Setting the Date and Time .....	12

### Operating instructions

3. Using the Unit.....	15
3.1 How to Sit Correctly When Taking a Measurement .....	15
3.2 Applying the Arm Cuff .....	17
3.3 Taking a Reading.....	20
3.4 Using the Memory Function .....	25
4. Quick Reference Guide .....	29
5. Using the Software .....	30

### Care and maintenance

6. Handling Errors and Problems .....	32
6.1 Error Messages.....	32
6.2 Troubleshooting .....	34
7. Maintenance and Storage .....	36
8. Optional Parts .....	38
9. Technical Data.....	39
10. Some Useful Information about Blood Pressure .....	41

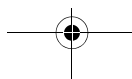
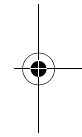
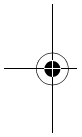

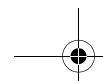

## Introduction

Thank you for purchasing the OMRON MIT Elite Plus Upper Arm Blood Pressure Monitor.

The OMRON MIT Elite Plus is a fully automatic blood pressure monitor, operating on the oscillometric principle. It measures your blood pressure and pulse rate simply and quickly. For comfortable controlled inflation without the need for pressure pre-setting or re-inflation the device uses its advanced “IntelliSense” technology.

The unit also stores up to 90 measurements in memory and calculates an average reading based on the three most recent measurements taken within 10 minutes of the last reading.

Omron's blood pressure management software included with this unit allows you to view, manage and print data about blood pressure measured by the OMRON MIT Elite Plus. Included software is in English only.



**Please read this instruction manual thoroughly before using the unit. For specific information about your own blood pressure, CONSULT YOUR DOCTOR.**

EN

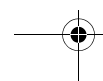
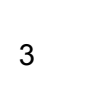
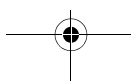

## Important Safety Information

Consult your doctor during pregnancy, arrhythmia and arteriosclerosis. Please read this section carefully before using the unit.

### **Warning:**

Indicates a potentially hazardous situation which, if not avoided, could result in death or serious injury.

#### **(General Usage)**

- Always consult your doctor. Self-diagnosis of measurement results and self-treatment are dangerous.
- People with severe blood flow problems, or blood disorders, should consult a doctor before using the unit. Cuff inflation can cause internal bleeding.

#### **(Battery Usage)**

- If battery fluid should get in your eyes, immediately rinse with plenty of clean water. Consult a doctor immediately.

#### **(Optional AC Adapter Usage)**

- Never plug in or unplug the power cord from the electric outlet with wet hands.

### **Caution:**

Indicates a potentially hazardous situation which, if not avoided, may result in minor or moderate injury to the user or patient or damage to the equipment or other property.

#### **(General Usage)**

- Do not leave the unit unattended with infants or persons who cannot express their consent.
- Do not use the unit for any purpose other than measuring blood pressure.
- Do not disassemble the unit or arm cuff.
- Do not inflate the arm cuff over 299 mmHg.
- Do not use a mobile phone, or other devices that emit electromagnetic fields, near the unit. This may result in incorrect operation of the unit.
- Do not operate unit in a moving vehicle (car, airplane).
- Do not play the CD-ROM disc included with this monitor on general audio players, DVD players or personal game devices. It may damage the speaker of the device and may harm your hearing ability.



Important Safety Information

**(Optional AC Adapter Usage)**

- Use only the original AC adapter designed for this unit. Use of unsupported adapters may damage and/or may be hazardous to the unit.
- Plug the AC adapter into the appropriate voltage outlet.
- Do not use the AC adapter if the unit or the power cord is damaged. Turn off the power and unplug the power cord immediately.

**(Battery Usage)**

- If battery fluid should get on your skin or clothing, immediately rinse with plenty of clean water.
- Use only four "AAA" alkaline batteries with this unit. Do not use other types of batteries.
- Do not insert the batteries with their polarities incorrectly aligned.
- Replace old batteries with new ones immediately. Replace all four batteries at the same time.
- Remove the batteries if the unit will not be used for three months or more.
- When the batteries are replaced, you may need to reset the date and time. If the year is flashing on the display screen, refer to "2.2 Setting the Date and Time".
- Do not use new and used batteries together.

**General Safety Precautions**

- Do not inflate the arm cuff when it is not wrapped around your arm.
- Do not apply strong shocks and vibrations to or drop the unit.
- Do not take measurements after bathing, drinking alcohol, smoking, exercising or eating.
- Do not wash the arm cuff or immerse it in water.
- Read and follow the "Important information regarding Electro Magnetic Compatibility (EMC)" in the Technical Data Section.
- Read and follow the "Correct Disposal of This Product" in the Technical Data Section when disposing of the device and any used accessories or optional parts.

EN

**Save these instructions for future reference.**

## 1. Overview

### Main unit

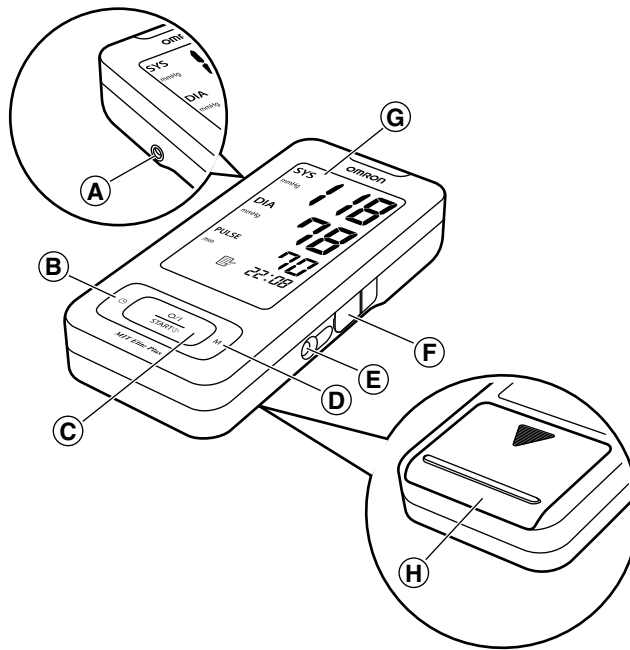

- |  |                        |
|--|------------------------|
| A. Air jack                                  | F. USB port            |
| B. Date/time setting button (⊖)              | G. Display             |
| C. O/I START button                          | H. Battery compartment |
| D. Memory button (M)                         |                        |
| E. AC adapter jack (for optional AC adapter) |                        |

## Arm Cuff

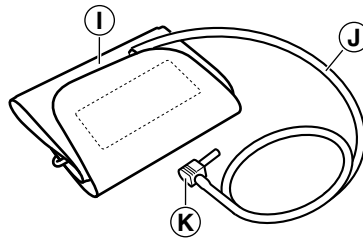

- I. Arm cuff  
(Medium cuff: arm circumference 22-32 cm)
- J. Air tube
- K. Air plug

EN

1. Overview

**Display**

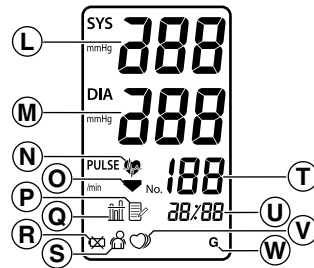

- |  |  |
|--|--|
| <ul style="list-style-type: none"> <li>L. Systolic blood pressure</li> <li>M. Diastolic blood pressure</li> <li>N. Heartbeat symbol                             <ul style="list-style-type: none"> <li>1. Flashes during measurement</li> <li>2. If flashing after measurement complete indicates blood pressure out of recommended range</li> </ul> </li> <li>O. Deflation symbol</li> <li>P. Memory symbol<br/>Displayed when viewing values stored in memory</li> <li>Q. Average value symbol<br/>Displayed when viewing value for the last three measurements</li> <li>R. Battery low symbol</li> <li>S. Movement error symbol<br/>Displayed if you move your body during the measurement</li> </ul> | <ul style="list-style-type: none"> <li>T. Pulse display</li> <li>U. Date/Time display</li> <li>V. Irregular heartbeat symbol</li> <li>W. Guest symbol</li> </ul> |
|--|--|

**Note:** The backlight turns on when setting the date and time, when taking measurement, and displaying measurement values.

## Package contents

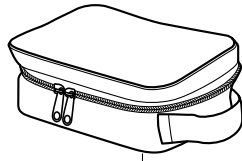

X



Y

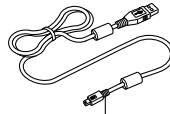

Z

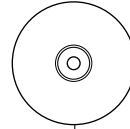

AA

- X. Storage case
- Y. Four "AAA" alkaline (LR03) batteries
- Z. USB cable
- AA. CD-ROM

- Instruction manual
- Guarantee card
- Blood pressure pass
- Software Installation Guide

EN

## 2. Preparation

### 2.1 Installing/Replacing the Batteries

1. Turn the main unit upside down.

2. Slide the battery cover in the direction of the arrow while pressing the ribbed part of the cover.

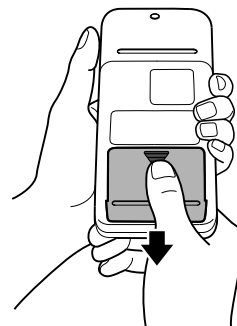

3. Install or replace four "AAA" size batteries so that the + (positive) and - (negative) polarities match the polarities indicated on the battery compartment.

4. Put the battery cover back in place.

Slide the battery cover as indicated, until it clicks into place.

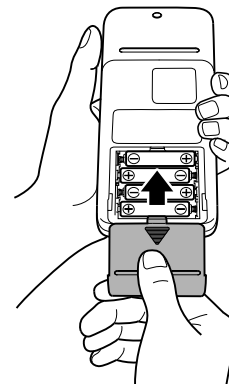

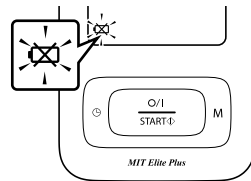

**Note:** The measurement values continue to be stored in memory even after the batteries are replaced.

## Battery Life & Replacement



If the battery low symbol (  ) appears on the display, replace all four batteries at the same time.

- When the battery low symbol (  ) starts to blink, you will still be able to use the unit for a short while. You should replace the batteries with new ones ahead of time.
- When the symbol (  ) remains lit, the batteries are exhausted. You should replace the batteries with new ones at once. Turn the unit off before replacing the batteries.
- Remove the batteries if the unit will not be used for three months or more.
- If the batteries have been removed for more than 30 seconds, the Date/Time setting will need to be reset. See “2.2 Setting the Date and Time” for details.
- Dispose of batteries according to applicable local regulations.

Four new “AAA” alkaline batteries will last for approximately 300 measurements, when used to take three measurements a day.

Since the supplied batteries are for monitoring use only, they may have a shorter life and not last for 300 measurements.

**EN**

## 2.Preparation

## 2.2 Setting the Date and Time

Your blood pressure monitor automatically stores up to 90 measurements values with the date and time. To make use of the memory and average values functions:

- Set the unit to the correct date and time before taking a measurement for the first time.
- If the batteries have been removed for more than 30 seconds, the Date/Time setting will need to be set.

1. Press and hold the Date/time setting button (⊖) to adjust the date and time. The year digits (2008) will flash on the display.

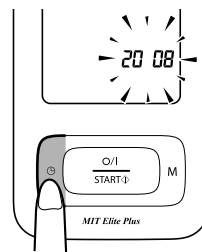

2. Press the Memory button (M) to advance the digits one at a time.

**Notes:**

- The range for the year setting is 2008 to 2030. If the year reaches 2030, it will return to 2008.
- If you hold down the Memory button (M), the digits will advance rapidly.

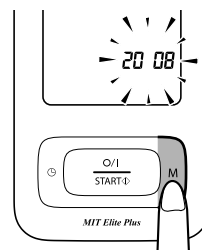



2.Preparation

- 3.** Press the Date/time setting button (⊕) to confirm the setting when the desired number appears on the display.

The year is set and the month digits flash on the display.

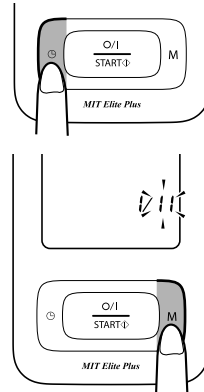

- 4.** Repeat steps 2 and 3 to set the month.

The month is set and the day digits flash on the display.

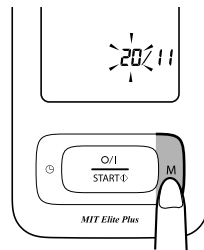

- 5.** Repeat steps 2 and 3 to set the day.

The day is set and the hour digits flash on the display.

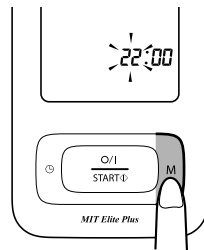

EN

2.Preparation

- 6.** Repeat steps 2 and 3 to set the hour.

The hour is set and the minutes digits flash on the display.

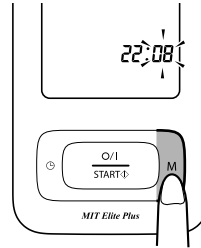

- 7.** Repeat steps 2 and 3 to set the minutes.

The minutes settings is set.

Press the Date/time setting button (⊕) to turn the monitor off.

When adjusting the date and time, press the Date/time setting button (⊕) to turn the monitor on, follow the steps above, and press the O/I START button to turn the monitor off.

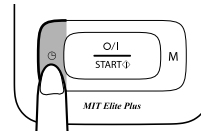

### 3. Using the Unit

#### 3.1 How to Sit Correctly When Taking a Measurement

You can take a measurement on either your left or right arm.

**Notes:**

- Measurements should be taken in a quiet place and you should be in a relaxed, seated position. Make sure that the room is not too hot or cold.
- Avoid eating, drinking alcohol, smoking, or exercising for at least 30 minutes before taking a measurement.
- Do not move or talk during measurement.

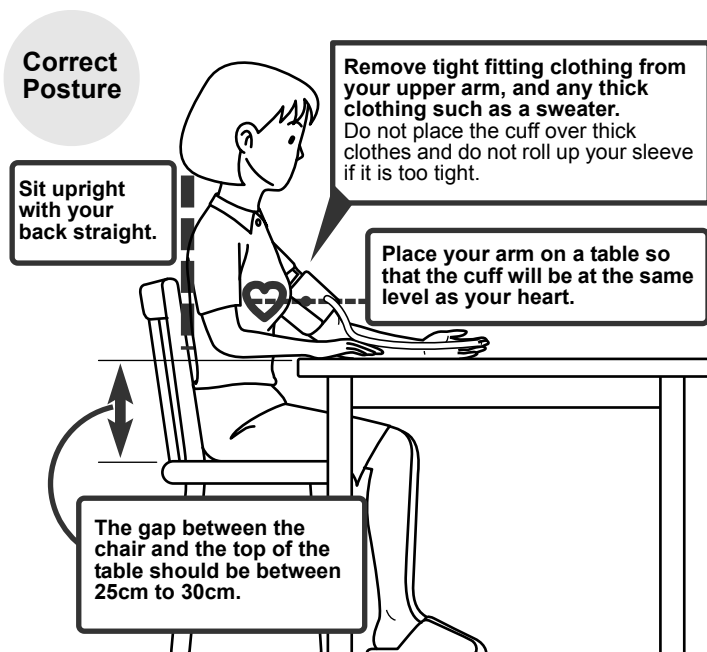

EN



### 3. Using the Unit

#### Notes:

- Correct posture during measurement is necessary to get accurate results.
- You should also try to measure your blood pressure at the same time each day. (Within 1 hour after waking up is recommended.)



#### Incorrect Posture

- Arched back (leaning forwards)
- Sitting cross-legged
- Sitting on a sofa or at a low table so that you tend to lean forward



These situations could lead to higher blood pressure values due to strain or the arm cuff being lower than the heart.

If the arm cuff is at a lower position than your heart use cushions etc., to adjust the height of your arm.

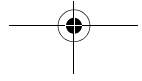
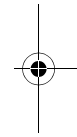
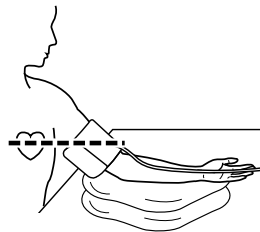
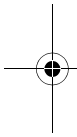

## 3.2 Applying the Arm Cuff

### Notes:

- Be sure to wrap the arm cuff correctly so that you get accurate results.
- Measurements can be taken in light clothing. However, please remove thick clothes, such as sweaters, before taking a reading.
- You can take a measurement on either your left or right arm. The blood pressure can differ between the right arm and the left arm and therefore also the measured blood pressure values can be different. Omron recommends to always use the same arm for measurement. If the values between the two arms differ substantially, please check with your doctor which arm to use for your measurement.

### Taking measurements on the left arm

1. Insert the air plug into the air jack on the left side of the main unit.

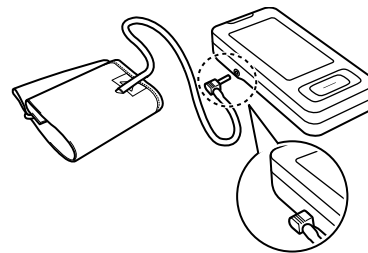

EN

3. Using the Unit

2. Put your left arm through the cuff loop.

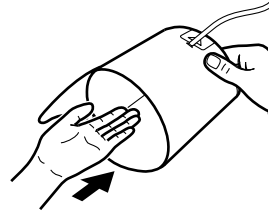

**Note:** If the cuff is not assembled, pass the end of the cuff furthest from the tubing through the metal D-ring to form a loop. The smooth cloth should be on the inside of the cuff loop.

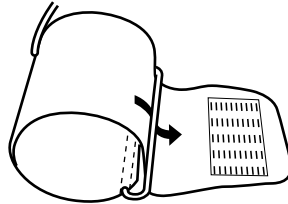

**3. Position the arm correctly.**

- 1) The air tube should run down the inside of your forearm and be in line with your middle finger.
- 2) The bottom of the cuff should be approximately 1 to 2 cm above your elbow.
- 3) Apply the cuff to your upper arm so that the coloured marker (blue arrow under tube) is centred on the middle of your inner arm and points down the inside of the arm.

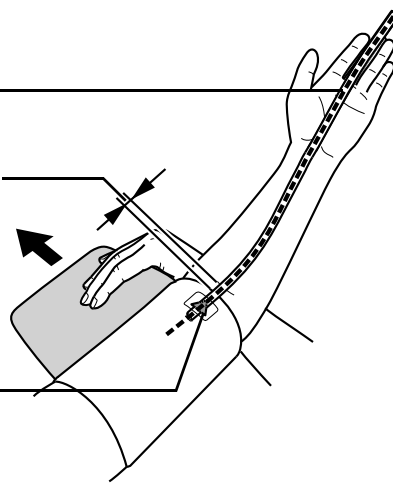

**Taking measurements on the right arm**

Apply the cuff so that the air tube is at the side of your elbow.

- Be careful not to rest your arm on the air tube, or otherwise restrict the flow of air to the cuff.
- The cuff should be 1 to 2 cm above the elbow.

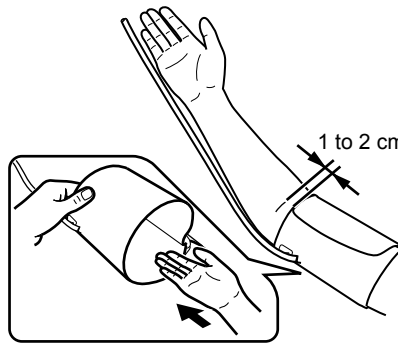

EN

**4. When the cuff is positioned correctly, close the fabric fastener FIRMLY.**

## 3. Using the Unit

**3.3 Taking a Reading**

1. Press the O/I START button to turn on the unit.

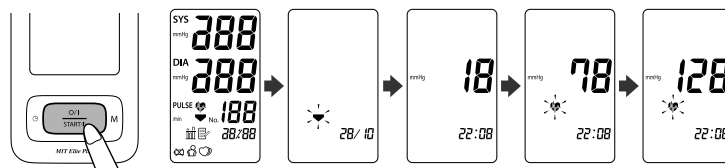

All symbols appear on the display.

The cuff starts to inflate automatically. As the cuff inflates, the unit automatically determines your ideal inflation level. This unit detects the pulse during inflation. Do not move your arm and remain still until the entire measurement process is completed.

**Note:** To stop the inflation or measurement, press and release the O/I START button. The unit will stop inflating, start deflation and will turn off.

2. When the measurement is complete, the arm cuff completely deflates. Your blood pressure and pulse rate are displayed.





3. Using the Unit

3. Press the O/I START button to turn the unit off.

**Note:** If you forget to turn the monitor off, it will automatically turn off after two minutes.

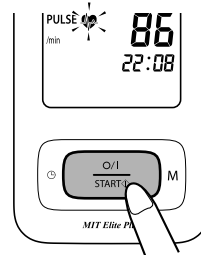

**Notes:**

- Self-diagnosis of measured results and treatment are dangerous. Please follow the instructions of your doctor.
- Wait 2-3 minutes before taking another blood pressure measurement. Waiting between readings allows the arteries to return to the condition prior to taking the blood pressure measurement.

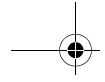

### 3. Using the Unit

## Using the Guest Mode

The monitor stores measurement values for one user in the memory. The guest mode can be used to take a single measurement for another user.

No measurement values are stored in the memory when the guest mode is selected.

1. Press and hold the O/I START button for 3 seconds.

The Guest symbol (**G**) appears on the display.

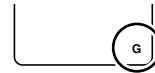

2. Release the O/I START button.

The cuff starts to inflate automatically.

**Note:** To stop the inflation, press the O/I START button. The monitor will stop inflating, start deflating and turn off.

3. Inflation stops and the measurement is started. When the measurement is completed, your blood pressure and pulse rate appear on the display.

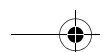
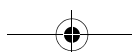
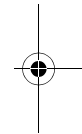
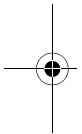

3. Using the Unit

**Important:**

- If your systolic or diastolic pressure is outside the standard range, the heartbeat symbol will blink when the measurement result is displayed. Recent research suggests that the following values can be used as a guide to high blood pressure for measurements taken at home.

Systolic Blood Pressure	Above 135 mmHg
Diastolic Blood Pressure	Above 85 mmHg

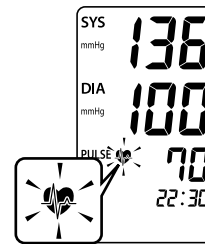

This criteria is for home blood pressure measurement. For professional office blood pressure measurement criteria, please refer to Chapter 10 “Some Useful Information about Blood Pressure”.

- Your blood pressure monitor includes an irregular heartbeat feature. Irregular heartbeats can influence the results of the measurement. The irregular heartbeat algorithm automatically determines if the measurement is usable or needs to be repeated. If the measurement results are affected by irregular heartbeats but the result is valid, the result is shown together with the irregular heartbeat symbol. If the irregular heartbeats cause the measurement to be invalid, no result is shown. If the irregular heartbeat symbol (  ) is shown after you have taken a measurement, repeat the measurement. If the irregular heartbeat symbol is shown frequently, please make your doctor aware of it.



EN

## 3. Using the Unit

**What is Irregular Heartbeat?**

An irregular heartbeat is a heartbeat rhythm that varies by more than 25% from the average heartbeat rhythm detected while the unit is measuring the systolic and diastolic blood pressure.

If such an irregular rhythm is detected more than twice during measurement, the irregular heartbeat symbol (  ) appears on the symbol when the measurement results are displayed.

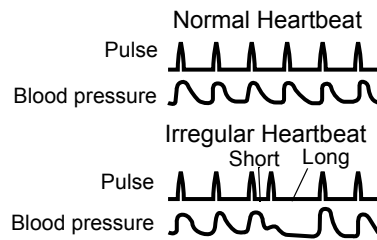
**What is Arrhythmia?**

A heartbeat is stimulated by electrical signals that cause the heart to contract.

Arrhythmia is a condition where the heartbeat rhythm is abnormal due to flaws in the bio-electrical system that drives the heartbeat. Typical symptoms are skipped heartbeats, premature contraction, an abnormally rapid (tachycardia) or slow (bradycardia) pulse. This can be caused by heart disease, aging, physical predisposition, stress, lack of sleep, fatigue etc. Arrhythmia can only be diagnosed by a doctor through a special examination.

Whether the appearance of the irregular heartbeat symbol (  ) in the results indicates arrhythmia or not can only be determined by an examination and diagnosis by your doctor.

**⚠ Warning:**

**If the Irregular heartbeat symbol (  ) is shown frequently, please make your doctor aware of it. Conducting self-diagnosis and treatment based on measurement results are dangerous. Be sure to follow the instructions of your doctor.**

### 3.4 Using the Memory Function

This unit has a memory capable of storing 90 sets of readings. Every time you complete the measurement, the unit automatically stores the blood pressure and pulse rate.

If there are three readings within 10 minutes of the last reading, the average of the three readings is displayed.

**Note:** When 90 sets of readings are stored in memory, the oldest set will be deleted to store a new set.

#### 1. Press the Memory button (M).

If there are three readings stored in memory that were taken within 10 minutes of the last reading, an average value for those readings is displayed. (If there are only two readings in memory for that period, the average will be based on two readings. If there is only one reading in memory for that period, that reading will be displayed as the average value.)

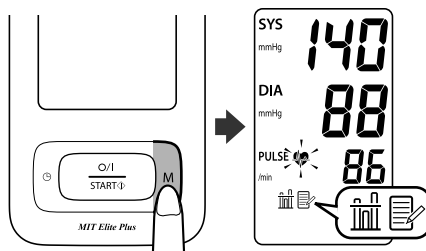

EN

**Note:** If there are no measurements results stored in memory, the screen to the right is displayed.

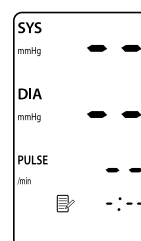

### 3. Using the Unit

2. While the average value is displayed, press the Memory button (M) again.

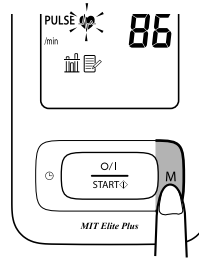

The result from the most recent measurement is displayed.

The date and time are alternately displayed.

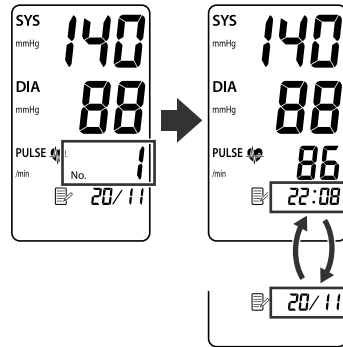

**Note:** If your systolic or diastolic pressure is outside the standard range, the heartbeat symbol will blink when the measurement result is displayed. Refer to section 3.3.



## 3. Using the Unit

- 3.** Press the Memory button ( M ) repeatedly to cycle through the previous measurement results.

Keep the button pressed down to cycle rapidly through the previous results.

If the irregular heartbeat symbol was displayed at the time of a measurement, this is displayed when that result is displayed.

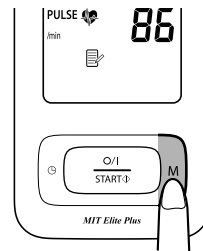

- 4.** Press the O/I START button to turn the unit off.

If you forget to turn the unit off, it will automatically shut itself off after two minutes.

EN

## 3. Using the Unit

**To Delete All the Values Stored in Memory**

You cannot delete individual stored readings, all the readings in the unit will be deleted.

1. Press the Memory button (M) to turn the monitor on.
2. Press the Memory button (M) again. While holding the Memory button (M), press the O/I Start button down for approximately 5 seconds until the digital display appears as it does in the illustration to the right.

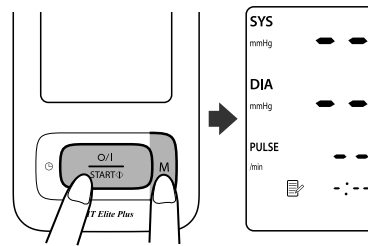

3. Press the O/I START button to turn the unit off.

If you forget to turn the unit off, it will automatically shut itself off after two minutes.

**Note:** If the date and time are reset to a time before the most recent measurement, the average value will be based on any measurements taken after the date and time were reset. However, you can still view the readings stored in memory.



## 4. Quick Reference Guide

If you are using this device for the first time, please read carefully chapter 3 of this instruction manual. To help ensure a reliable reading, avoid eating, drinking alcohol, smoking, or exercising for at least 30 minutes before taking a measurement.

**Note:** Remove any tight-fitting clothing from your upper arm.

1. Sit on a chair with your feet flat on the floor and place your arm on a table so that the arm cuff will be at the same level as your heart.

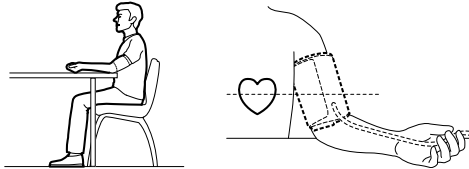

2. Apply the arm cuff to your upper arm. The coloured marker should be centred on the inside of your arm and point down the inside of the arm, so that the air tube runs down the inside of your forearm and is in line with your middle finger.
3. Secure the cuff around your arm using the fabric fastener strip.
4. Press the O/I START button.

When measurement is complete, the monitor displays your blood pressure and pulse rate, and automatically deflates the cuff.

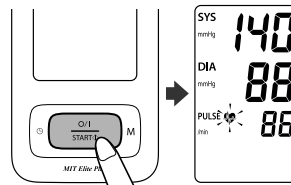

### Notes:

- Always wait at least 2-3 minutes before taking another blood pressure measurement.
- Please note that all measurements are stored in the memory. If different people measure with the same device make sure that you are aware of this fact.

## 5. Using the Software

### OMRON HEALTH MANAGEMENT SOFTWARE

Omron Health Management Software allows you to view, track and print data about blood pressure measured by Omron blood pressure monitors and steps measured by OMRON step counters with a PC download.

**⚠ Caution:**

This is a CD-ROM disc. Do not play this disc on general audio players, DVD players or personal game devices. It may damage the speaker of the device and may harm your hearing ability.

Refer to the enclosed Software Installation Guide for details on installing and using the software.

Use only the authorized Omron USB cable included with this unit.

**⚠ Caution:**

Use only Omron authorized parts and accessories. Parts and accessories not approved for use with the device may damage the unit.

1. Open the USB Port cover.

**Note:** Do not allow objects to come into contact with the USB Port.

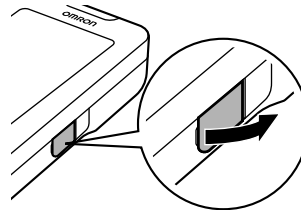

5.Using the Software

2. Plug the normal USB Connector (Large Connector) into the personal computer.

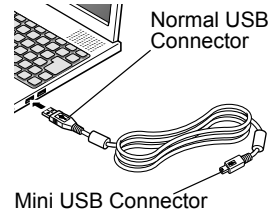

3. Plug the mini USB connector (Small Connector) into the USB Port.

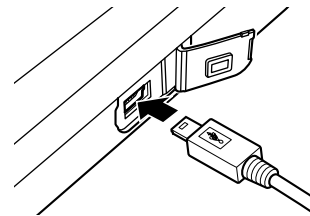

**Notes:**

- You cannot transfer the data while taking a blood pressure reading.
- Do not turn the PC off or unplug the USB cable while the data is being transferred.

## 6. Handling Errors and Problems

### 6.1 Error Messages

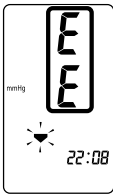
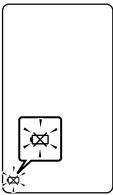
Error Display	Cause	Remedy
	Movement during measurement	Repeat measurement. Remain still and do not talk during measurement. Refer to section 3.3.
	Air plug disconnected.	Insert the air plug securely. Refer to section 3.2.
	Arm cuff not applied correctly.	Apply the arm cuff correctly. Refer to section 3.2.
	Clothing is interfering with the arm cuff.	Remove any clothing interfering with the arm cuff. Refer to section 3.2.
	Air is leaking from the arm cuff.	Replace cuff with new one. Refer to Chapter 8.
	The arm cuff was inflated above 299 mmHg when inflating the cuff manually.	Remove the arm cuff and take another measurement. Refer to section 3.3.
 <p>Blinks or appears continuously</p>	Battery power is low.	Replace all four "AAA" batteries with new ones. Refer to section 2.1.

6. Handling Errors and Problems

Error Display	Cause	Remedy
	Device error.	Contact your OMRON retail outlet or distributor. Refer to Chapter 9.

**Note:** The irregular heartbeat symbol may also be displayed with error messages.

## 6. Handling Errors and Problems

**6.2 Troubleshooting**

Problem	Cause	Remedy
The reading is extremely low (or high).	Arm cuff not applied correctly.	Apply the arm cuff correctly. Refer to section 3.2.
	Movement or talking during measurement.	Remain still and do not talk during measurement. Refer to section 3.3.
	Clothing is interfering with the arm cuff.	Remove any clothing interfering with the arm cuff. Refer to section 3.1.
Arm cuff pressure does not rise.	Is the air jack securely inserted into the main unit?	Make sure that the air jack is connected securely. Refer to section 3.2.
	Air is leaking from the arm cuff.	Replace the arm cuff with a new one. Refer to Chapter 8.
Arm cuff deflates too soon.	The arm cuff is loose.	Apply the cuff correctly so that it is firmly wrapped around the arm. Refer to section 3.2.
Cannot measure or readings are too high.	Is the cuff wrapped correctly around the arm?	Attach the arm cuff correctly.
	The cuff pressure does not rise although the pump motor can be heard.	Check that the air plug is properly connected to the unit. Push the air plug firmly into the air jack.
The unit loses power during measurement.	The batteries are empty.	Replace the batteries with new ones.

## 6. Handling Errors and Problems

Problem	Cause	Remedy
Nothing happens when you press the buttons.	The batteries are empty.	Replace the batteries with new ones.
	The batteries have been inserted incorrectly.	Insert the batteries with the correct (+/-) polarity.
Other problems.	Press the O/I START button and repeat measurement. If the problem continues, try replacing the batteries with new ones. If this still does not solve the problem, contact your OMRON retail outlet or distributor.	

EN

## 7. Maintenance and Storage

### Maintenance

To protect your unit from damage, please observe the following:

- Do not subject the main unit and cuff to extreme temperatures, humidity, moisture or direct sunlight.
- Do not fold the cuff or tubing tightly.
- Do not inflate the arm cuff over 299 mmHg.
- Do not disassemble the unit.
- Do not subject the unit to strong shocks or vibrations (for example, dropping the unit on the floor).
- Do not use volatile liquids to clean the main unit.
- Do not wash the arm cuff or immerse it in water.
- Do not use petrol, thinners or similar solvents to clean the arm cuff.
- Do not carry out repairs of any kind by yourself. If a defect occurs, consult your OMRON retail outlet or distributor as mentioned on the packaging.

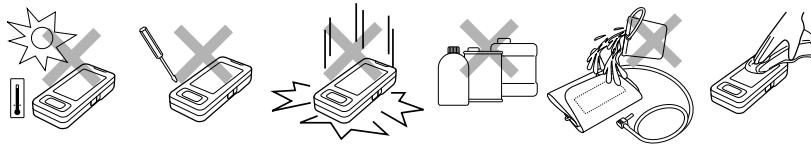

- The unit should be cleaned with a soft, dry cloth.
- Use a soft, moistened cloth and soap to clean the arm cuff.

### Calibration and Service

- The accuracy of this blood pressure monitor has been carefully tested and is designed for a long service life.
- It is generally recommended to have the unit inspected every two years to ensure correct functioning and accuracy. Please consult your authorised OMRON dealer or the OMRON Customer Service at the address given on the packaging or attached literature.

**Note:** Inspections are normally not covered by guarantee, please check the included guarantee card.



## 7.Maintenance and Storage

- Do not carry out any repairs yourself. If a defect occurs or you have doubts about the correct functioning of the device, consult your authorised OMRON dealer or the OMRON Customer Service.

### Storage

Keep the unit in its storage case when not in use.

1. Unplug the air tube from the air jack.
2. Gently fold the air tube into the arm cuff.

**Note:** Do not bend the air tube excessively.

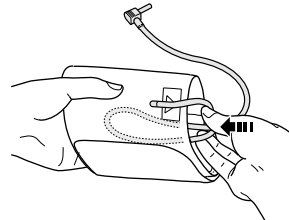

3. Place the arm cuff and main unit in the storage case.

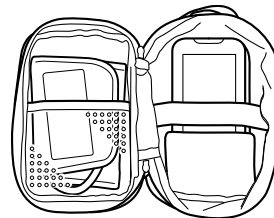

EN

Do not store the unit in the following situations:

- If the unit is wet.
- Locations exposed to extreme temperatures, humidity, direct sunlight, dust or corrosive vapours.
- Locations exposed to vibrations, shocks or where it will be at an angle.

## 8. Optional Parts

### Medium Arm Cuff

Arm circumference 22 - 32 cm

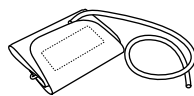

CM1-9997578-9

### Large Arm Cuff

Arm circumference 32 - 42 cm

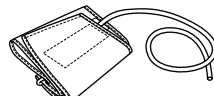

CL-MIT Elite  
9999358-2

**Note:** CL1 cuff cannot be used for this device.

### AC Adapter

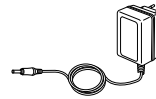

Adapter-3094298-6  
(Model: AC Adapter-E1600)

**Note:** Q Adapter-1098336-8 and R Adapter-9997605-0 and S Adapter-9515336-9 cannot be used for this device.

## Using the Optional AC Adapter

Insert batteries into the battery compartment even when using the AC adapter.

### Notes:

- Never unplug the power cord with wet hands.
- Use only the original AC adapter designed for this unit. Use of unsupported adapters may damage the unit.
- When storing the optional AC adapter with the main unit, be careful not to damage the main unit or cuff.

1. Insert the AC adapter plug into the AC adapter jack on the right side of the main unit.
2. Plug the AC adapter into an electrical outlet.

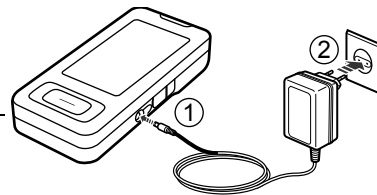

To disconnect the AC adapter, unplug the AC adapter from the electrical outlet first and then immediately remove the AC adapter plug from the main unit.

## 9. Technical Data

<b>Product Description</b>	Digital Automatic Blood Pressure Monitor
<b>Model</b>	OMRON MIT Elite Plus (HEM-7301-ITKE7)
<b>Display</b>	LCD Digital Display
<b>Measurement Method</b>	Oscillometric method
<b>Measurement Range</b>	Pressure: 0 mmHg to 299 mmHg Pulse: 40 to 180/min.
<b>Accuracy</b>	Pressure: $\pm 3$ mmHg Pulse: $\pm 5\%$ of display reading
<b>Inflation</b>	Fuzzy-logic controlled by electric pump
<b>Deflation</b>	Automatic pressure release valve
<b>Memory</b>	90 Measurements with date and time
<b>Power Source</b>	4 "AAA" alkaline batteries 1.5V or AC/ DC adapter (optional, 6V $\approx$ 4W)
<b>Battery life</b>	Approximately 300 uses when used 3 times a day with new alkaline batteries when inflated to 170mmHg at 23°C
<b>Operating temperature/ Humidity</b>	+10°C to +40°C Maximum: 30 to 85% RH
<b>Storage temperature/ Humidity/Air Pressure</b>	-20°C to +60°C Maximum: 10 to 95% RH 700 - 1060hPa
<b>Console Weight</b>	Approximately 270g without batteries
<b>Cuff Weight</b>	Approximately 130g
<b>Outer Dimensions</b>	Approximately 74 (w) mm $\times$ 34 (h) mm $\times$ 157 (l) mm
<b>Cuff Dimensions</b>	Approximately 146 mm $\times$ 446 mm (Medium cuff: arm circumference 22 to 32 cm)
<b>Package Content</b>	Medium cuff, instruction manual, storage case, battery set, USB cable, CD-ROM, guarantee card, blood pressure pass

EN

**Note:** Subject to technical modification without prior notice.



= Type B

CE 0197

- This device fulfils the provisions of EC directive 93/42/EEC (Medical Device Directive).
- This blood pressure monitor is designed according to the European Standard EN1060, Non-invasive sphygmomanometers Part 1: General Requirements and Part 3: Supplementary requirements for electromechanical blood pressure measuring systems.
- This OMRON product is produced under the strict quality system of OMRON HEALTHCARE Co. Ltd., Japan. The Core component for OMRON blood pressure monitors, which is the Pressure Sensor, is produced in Japan.

## 9. Technical Data

### Important Information regarding Electro Magnetic Compatibility (EMC)

With the increased number of electronic devices such as PC's and mobile (cellular) telephones, medical devices in use may be susceptible to electromagnetic interference from other devices. Electromagnetic interference may result in incorrect operation of the medical device and create a potentially unsafe situation.

Medical devices should also not interfere with other devices.

In order to regulate the requirements for EMC (Electro Magnetic Compatibility) with the aim to prevent unsafe product situations, the EN60601-1-2:2007 standard has been implemented. This standard defines the levels of immunity to electromagnetic interferences as well as maximum levels of electromagnetic emissions for medical devices.

This medical device manufactured by OMRON HEALTHCARE conforms to this EN60601-1-2:2007 standard for both immunity and emissions.

Nevertheless, special precautions need to be observed:

Do not use mobile (cellular) telephones and other devices, which generate strong electrical or electromagnetic fields, near the medical device. This may result in incorrect operation of the unit and create a potentially unsafe situation. Recommendation is to keep a minimum distance of 7 m. Verify correct operation of the device in case the distance is shorter.

Further documentation in accordance with EN60601-1-2:2007 is available at OMRON HEALTHCARE EUROPE at the address mentioned in this instruction manual. Documentation is also available at [www.omron-healthcare.com](http://www.omron-healthcare.com).

### Correct Disposal of This Product (Waste Electrical & Electronic Equipment)

This marking shown on the product or its literature, indicates that it should not be disposed of, with other household wastes at the end of its working life. To prevent possible harm to the environment or human health from uncontrolled waste disposal, please separate this from other types of wastes and recycle it responsibly to promote the sustainable reuse of material resources.



Household users should contact either the retailer where they purchased this product, or their local government office, for details of where and how they can take this item for environmentally safe recycling.

Business users should contact their supplier and check the terms and conditions of the purchase contract. This product should not be mixed with other commercial wastes for disposal.

This product does not contain any hazardous substances.

Disposal of used batteries should be carried out in accordance with the national regulations for the disposal of batteries.



## 10. Some Useful Information about Blood Pressure

### ***What is Blood Pressure?***

Blood pressure is a measure of the force of blood flowing against the walls of the arteries. Arterial blood pressure is constantly changing during the course of the heart's cycle.

The highest pressure in the cycle is called the *Systolic Blood Pressure*; the lowest is the *Diastolic Blood Pressure*.

Both pressure readings, the *Systolic* and *Diastolic*, are necessary to enable a doctor to evaluate the status of a patient's blood pressure.

### ***Why is it a Good Thing to measure Blood Pressure at Home?***

Having your blood pressure measured by a doctor can cause anxiety which is itself a cause of high blood pressure. As a variety of conditions affect blood pressure, a single measurement may not be sufficient for an accurate diagnosis.

Many factors such as physical activity, anxiety, or the time of day, can influence your blood pressure. Thus it is best to try and measure your blood pressure at the same time each day, to get an accurate indication of any changes in blood pressure. Blood pressure is typically low in the morning and increases from afternoon to evening. It is lower in the summer and higher in the winter.

Blood pressure is measured in millimetres of mercury (mmHg) and measurements are written with the systolic pressure before the diastolic e.g. A blood pressure written as 135/85, is referred to as 135 over 85 mmHg.

EN

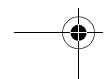
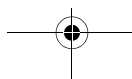
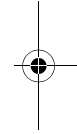
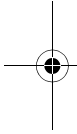

### 10. Some Useful Information about Blood Pressure

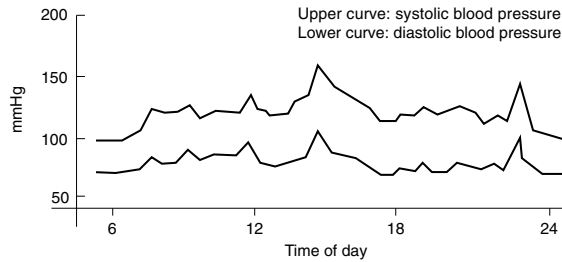

Example: fluctuation within a day (male, 35 years old)

### Classification of Blood Pressure by the World Health Organization

The World Health Organization (WHO) and the International Society of Hypertension (ISH) developed the Blood Pressure Classification shown in this figure.

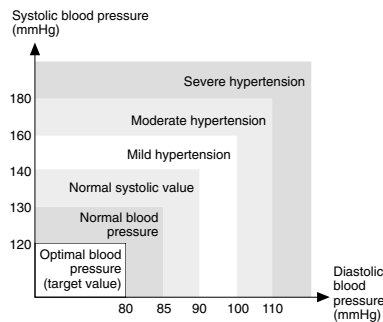

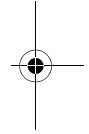
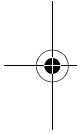
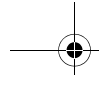

This classification is based on the blood pressure values measured on people in a sitting position in outpatient departments of hospitals.

\* There is no universally accepted definition of hypotension. However, those having the systolic pressure below 100 mmHg are assumed as hypotensive.

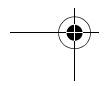
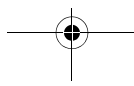

EN



<b>Manufacturer</b> 	<b>OMRON HEALTHCARE Co., Ltd.</b> 53, Kunotsubo, Terado-cho, Muko, Kyoto, 617-0002 JAPAN
<b>EU-representative</b> 	<b>OMRON HEALTHCARE EUROPE B.V.</b> Scorpius 33, 2132 LR Hoofddorp, THE NETHERLANDS www.omron-healthcare.com
<b>Production facility</b>	<b>OMRON (DALIAN) CO., LTD.</b> Dalian, CHINA
<b>Subsidiary</b>	<b>OMRON HEALTHCARE UK LTD.</b> Opal Drive, Fox Milne, Milton Keynes, MK15 0DG, U.K.
	<b>OMRON MEDIZINTECHNIK                  HANDELSGESELLSCHAFT mbH</b> John-Deere-Str. 81a, 68163 Mannheim, GERMANY www.omron-medizintechnik.de
	<b>OMRON SANTÉ FRANCE SAS</b> 14, rue de Lisbonne, 93561 Rosny-sous-Bois Cedex, FRANCE

Made in China



OMRON

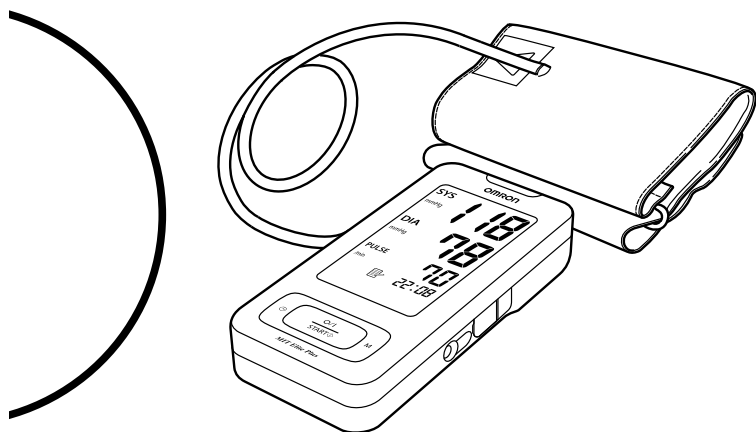

Tensiomètre automatique  
**Modèle MIT Elite Plus**

- **Instruction Manual**
- **Mode d'emploi**
- **Gebrauchsanweisung**
- **Manuale di istruzioni**
- **Manual de instrucciones**
- **Gebruiksaanwijzing**
- **РУКОВОДСТВО ПО ЭКСПЛУАТАЦИИ**

EN

FR

DE

IT

ES

NL

RU

AR



• كتيب الإرشادات

All for Healthcare

## Table des matières

### Avant d'utiliser l'appareil

Introduction .....	47
Informations importantes sur la sécurité .....	48
1. Présentation générale .....	50
2. Préparation .....	54
2.1 Installation/Remplacement des piles .....	54
2.2 Réglage de la date et de l'heure .....	56

### Instructions de fonctionnement

3. Utilisation de l'appareil.....	59
3.1 Position assise correcte lors d'une prise de mesure.....	59
3.2 Pose du brassard.....	61
3.3 Réalisation d'une mesure .....	64
3.4 Utilisation du bouton de mémoire .....	69
4. Guide de référence rapide.....	73
5. Utilisation du logiciel.....	74

### Entretien et maintenance

6. Résolution des erreurs et des problèmes .....	76
6.1 Messages d'erreur .....	76
6.2 Dépannage .....	78
7. Maintenance et stockage .....	80
8. Pièces optionnelles .....	82
9. Données techniques.....	83
10. Informations utiles sur la pression artérielle .....	85

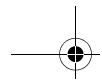

## Introduction

Merci d'avoir fait l'acquisition du tensiomètre au bras MIT Elite Plus OMRON.

Le MIT Elite Plus OMRON est un tensiomètre entièrement automatisé qui fonctionne sur le principe de l'oscillométrie. Il mesure votre pression artérielle et votre pouls, simplement et rapidement. Pour un gonflage contrôlé confortable sans pré réglage de la pression ou regonflage, l'appareil fait appel à la technologie avancée « IntelliSense ».

Il peut également mémoriser jusqu'à 90 relevés de pression artérielle et propose une lecture moyenne basée sur les trois derniers relevés effectués dans les 10 minutes qui ont précédé la dernière lecture.

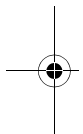

Le logiciel de gestion des données de pression artérielle Omron livré avec cet appareil vous permet de visualiser, traiter et imprimer les données relatives à la pression artérielle mesurée avec le tensiomètre MIT Elite Plus OMRON. Ce logiciel existe en version anglaise uniquement.

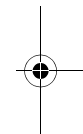

**Lire ce mode d'emploi attentivement avant d'utiliser l'appareil. Pour des informations spécifiques sur votre propre pression artérielle, CONSULTER VOTRE MÉDECIN.**

FR

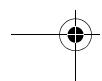
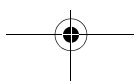

## Informations importantes sur la sécurité

Consultez votre médecin si vous êtes enceinte, souffrez d'arythmie ou d'artériosclérose. Lisez attentivement cette section avant d'utiliser l'appareil.

### **⚠ Avertissement :**

Indique une situation potentiellement dangereuse qui, si elle n'est pas évitée, peut entraîner la mort ou de graves lésions.

### **(Utilisation générale)**

- Toujours consulter un médecin. Il est dangereux d'effectuer un autodiagnostic et d'instaurer un traitement sur la seule base des résultats de la mesure.
- Les personnes ayant de graves problèmes de circulation artérielle ou des troubles artériels doivent consulter un médecin avant d'utiliser l'appareil. Le gonflage du brassard peut provoquer une hémorragie interne.

### **(Utilisation des piles)**

- En cas de projection du liquide provenant des piles dans les yeux, rincer immédiatement et abondamment à l'eau. Consulter immédiatement un médecin.

### **(Utilisation d'un adaptateur de courant alternatif en option)**

- Ne jamais brancher ou débrancher le cordon d'alimentation de la prise électrique avec les mains mouillées.

### **⚠ Attention :**

Indique une situation potentiellement dangereuse qui, si elle n'est pas évitée, peut entraîner des blessures mineures ou modérées chez l'utilisateur ou le patient, ou endommager l'appareil ou tout autre équipement.

### **(Utilisation générale)**

- Ne pas laisser l'appareil sans surveillance en présence de jeunes enfants ou de personnes qui ne peuvent pas donner leur consentement.
- Ne pas utiliser l'appareil pour un usage autre que la mesure de la pression artérielle.
- Ne pas démonter l'appareil ou le brassard.
- Ne pas gonfler le brassard au-dessus de 299 mmHg.
- Ne pas utiliser de téléphone portable ou autre dispositif émettant des ondes électromagnétiques à proximité de l'appareil sous peine d'en perturber le fonctionnement.
- Ne pas utiliser l'appareil dans un véhicule en marche (voiture, avion).
- Ne pas tenter de lire le CD-ROM fourni avec cet appareil sur un lecteur audio ou un lecteur de DVD standard, ou sur une console de jeu. Le haut-parleur du lecteur pourrait subir des détériorations et votre capacité auditive s'en trouver affectée.

## Informations importantes sur la sécurité

**(Utilisation d'un adaptateur de courant alternatif en option)**

- Utiliser exclusivement l'adaptateur CA d'origine prévu pour cet appareil. L'utilisation d'adaptateurs inappropriés peut être risquée et/ou endommager l'appareil.
- Brancher l'adaptateur CA sur la prise électrique appropriée.
- Ne pas utiliser l'adaptateur CA si l'appareil ou le cordon d'alimentation est endommagé. Éteindre l'appareil et débrancher immédiatement le cordon d'alimentation.

**(Utilisation des piles)**

- En cas de projection du liquide provenant des piles sur votre peau ou vos vêtements, rincer immédiatement et abondamment à l'eau.
- Utiliser uniquement quatre piles alcalines AAA avec cet appareil. Ne pas utiliser d'autres types de pile.
- Ne pas introduire les piles en inversant leur polarité.
- Remplacer immédiatement les piles usagées par des piles neuves. Remplacer les quatre piles en même temps.
- Retirer les piles si l'appareil ne doit pas être utilisé pendant au moins trois mois.
- La date et l'heure devront être réinitialisées après le remplacement des piles. Si l'année clignote sur l'écran d'affichage, voir « 2.2 Réglage de la date et de l'heure ».
- Ne pas utiliser des piles neuves et usagées en même temps.

**Consignes de sécurité générales**

- Ne pas gonfler le brassard tant qu'il n'est pas enroulé autour de votre bras.
- Ne pas soumettre l'appareil à des chocs ou des vibrations intenses, et ne pas le faire tomber.
- Ne pas effectuer de mesures après un bain, une consommation d'alcool, une cigarette, de l'exercice ou un repas.
- Ne pas laver le brassard ou l'immerger dans l'eau.
- Lire attentivement et suivre les « Informations importantes sur la compatibilité électromagnétique (CEM) » fournies dans la section Données techniques.
- Lire attentivement et suivre les directives relatives à « Comment éliminer ce produit » de la section Données techniques lors de la mise au rebut de l'appareil et des accessoires ou composants optionnels utilisés.

FR

**Conserver ces instructions de façon à pouvoir les consulter ultérieurement.**

## 1. Présentation générale

### Unité principale

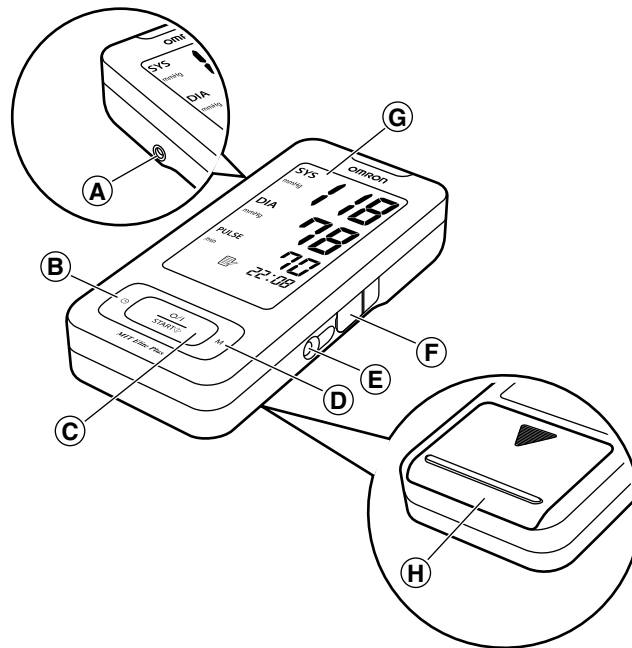

- |   |                           |
|---|---------------------------|
| A. Prise jack à air                                     | F. Port USB               |
| B. Bouton de réglage de la date et de l'heure (⊕)       | G. Affichage              |
| C. Bouton de mise en marche O/I                         | H. Compartiment des piles |
| D. Bouton de mémoire (M)                                |                           |
| E. Prise pour l'adaptateur CA (adaptateur CA en option) |                           |

## Brassard

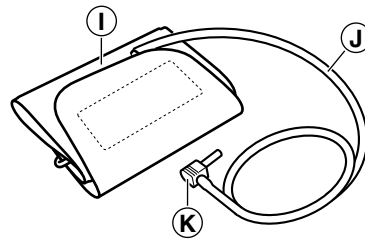

- I. Brassard  
(Brassard moyen : circonférence du bras comprise entre 22 et 32 cm)
- J. Tuyau à air
- K. Prise à air

1. Présentation générale

**Affichage**

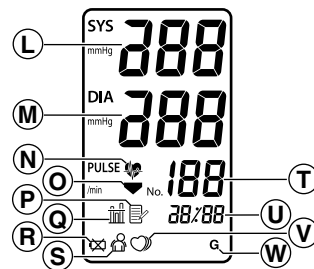

- |   |  |
|---|--|
| <ul style="list-style-type: none"> <li>L. Pression artérielle systolique</li> <li>M. Pression artérielle diastolique</li> <li>N. Symbole de pulsations cardiaques                             <ol style="list-style-type: none"> <li>1. Clignote lors de la mesure</li> <li>2. Si ce symbole clignote une fois la mesure terminée, cela signifie que la pression artérielle sort de la plage recommandée</li> </ol> </li> <li>O. Symbole du dégonflage</li> <li>P. Symbole de la mémoire<br/>Affiché lors de la visualisation des valeurs stockées en mémoire</li> <li>Q. Symbole de la valeur moyenne<br/>Affiché lors de la visualisation de la valeur des trois dernières mesures</li> <li>R. Symbole de faiblesse de la pile</li> <li>S. Symbole d'erreur en cas de mouvement<br/>Apparaît si vous bougez pendant la mesure.</li> </ul> | <ul style="list-style-type: none"> <li>T. Affichage du pouls</li> <li>U. Affichage de la date et de l'heure</li> <li>V. Symbole de pulsations cardiaques irrégulières</li> <li>W. Symbole de l'invité</li> </ul> |
|---|--|

**Remarque :** Le rétroéclairage s'allume pendant le réglage de la date et de l'heure, une prise de mesure et l'affichage des valeurs de mesure.



## Contenu de l'emballage

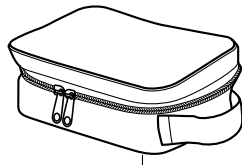

X



Y

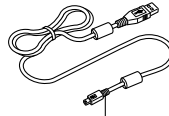

Z

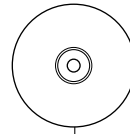

AA

- X. Étui de rangement
- Y. Quatre piles alcalines AAA (LR03)
- Z. Câble USB
- AA.CD-ROM

- Mode d'emploi
- Carte de garantie
- Carte de la pression artérielle
- Guide d'installation du logiciel

## 2. Préparation

### 2.1 Installation/Remplacement des piles

1. Retourner l'unité principale.
2. Faire glisser le couvercle du compartiment des piles dans le sens de la flèche tout en appuyant sur la partie nervurée du couvercle.

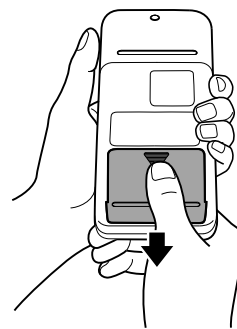

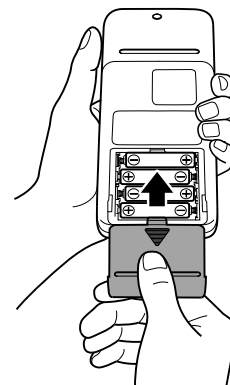

3. Installer ou remplacer les quatre piles AAA en faisant correspondre leur polarité + (positive) et - (négative) avec les polarités indiquées dans le compartiment des piles.
4. Refermer le couvercle du compartiment des piles.  
Faire glisser le couvercle du compartiment des piles comme indiqué jusqu'à entendre un déclic.



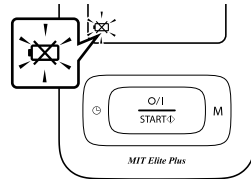

**Remarque :** Les valeurs des mesures sont toujours stockées en mémoire, même après le remplacement des piles.

## Durée de vie des piles et remplacement



Si le symbole de faiblesse de la pile (  ) apparaît sur l'affichage, remplacer les quatre piles en même temps.

- Lorsque le symbole de faiblesse de la pile (  ) commence à clignoter, cela signifie que l'appareil ne peut être utilisé qu'un court instant. Il faut donc remplacer les piles usagées par des piles neuves plus tôt que prévu.

- Lorsque le symbole (  ) reste allumé, cela signifie que les piles sont déchargées. Remplacer immédiatement les piles usagées par des piles neuves. Mettre l'appareil hors tension avant de remplacer les piles.

- Retirer les piles si l'appareil ne doit pas être utilisé pendant au moins trois mois.
- Si les piles ont été retirées pendant plus de 30 secondes, le réglage de la date et de l'heure doit être réinitialisé. Voir la section « 2.2 Réglage de la date et de l'heure » pour plus de détails.
- Mettre les piles au rebut conformément aux réglementations locales en vigueur.

FR

Quatre piles alcalines AAA neuves permettent d'effectuer environ 300 mesures à raison de trois mesures par jour.

Les piles fournies étant destinées à la surveillance uniquement, leur durée de vie risque d'être plus courte.

## 2.Préparation

**2.2 Réglage de la date et de l'heure**

Ce tensiomètre peut mémoriser automatiquement jusqu'à 90 valeurs de mesure avec la date et l'heure de chaque mesure. Pour utiliser les fonctions de mémoire et de valeur moyenne :

- Régler l'appareil sur la date et l'heure correctes avant de prendre une mesure pour la première fois.
- Si les piles ont été retirées pendant plus de 30 secondes, le réglage de la date et de l'heure doit être réinitialisé.

1. Appuyer quelques instants sur le bouton de réglage de la date et de l'heure (⌚) pour régler la date et l'heure. Les chiffres de l'année (2008) clignotent sur l'écran.

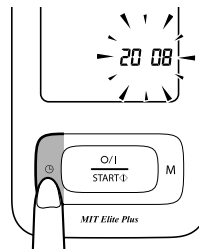

2. Appuyer sur le bouton mémoire (M) pour passer d'un chiffre à l'autre.

**Remarques :**

- La plage de réglage de l'année est comprise entre 2008 et 2030. Si le réglage de l'année atteint 2030, il retourne à l'année 2008.
- Si le bouton de mémoire reste enfoncé (M), les chiffres avancent rapidement.

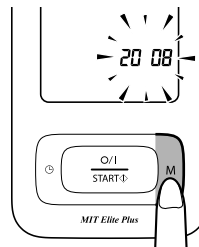

2.Préparation

- 3.** Appuyer sur le bouton de réglage de la date et de l'heure (⊖) pour confirmer le réglage lorsque les chiffres désirés apparaissent sur l'écran.

L'année est alors réglée et les chiffres du mois clignotent sur l'écran.

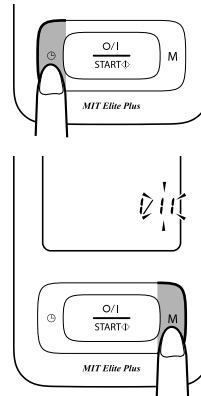

- 4.** Répéter les étapes 2 et 3 pour régler le mois.

Le mois est alors réglé et les chiffres du jour clignotent sur l'écran.

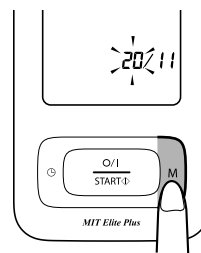

- 5.** Répéter les étapes 2 et 3 pour régler le jour.

Le jour est alors réglé et les chiffres de l'heure clignotent sur l'écran.

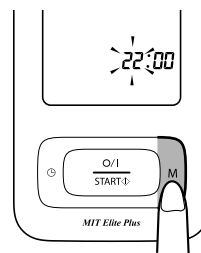

FR

## 2.Préparation

- 6.** Répéter les étapes 2 et 3 pour régler l'heure.

L'heure est alors réglée et les chiffres des minutes clignotent sur l'écran.

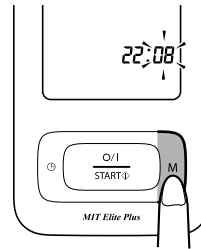

- 7.** Répéter les étapes 2 et 3 pour régler les minutes.

Le réglage des minutes est terminé.

Appuyer sur le bouton de réglage de la date et de l'heure (⊖) pour éteindre le tensiomètre.

Au moment de régler la date et l'heure, appuyer sur le bouton de réglage de la date et de l'heure (⊖) pour allumer le tensiomètre ; suivre les étapes décrites ci-dessus et appuyer sur le bouton de mise en marche O/I pour éteindre le tensiomètre.

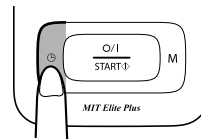

### 3. Utilisation de l'appareil

#### 3.1 Position assise correcte lors d'une prise de mesure

La mesure peut être effectuée sur le bras gauche ou droit.

##### Remarques :

- La mesure doit être effectuée dans un endroit calme et sur une personne assise et détendue. Veiller à ce que la température de la pièce ne soit ni trop chaude ni trop froide.
- Ne pas manger, boire de l'alcool, fumer ou faire du sport pendant au moins 30 minutes avant la mesure.
- Ne pas bouger ou parler pendant la mesure.

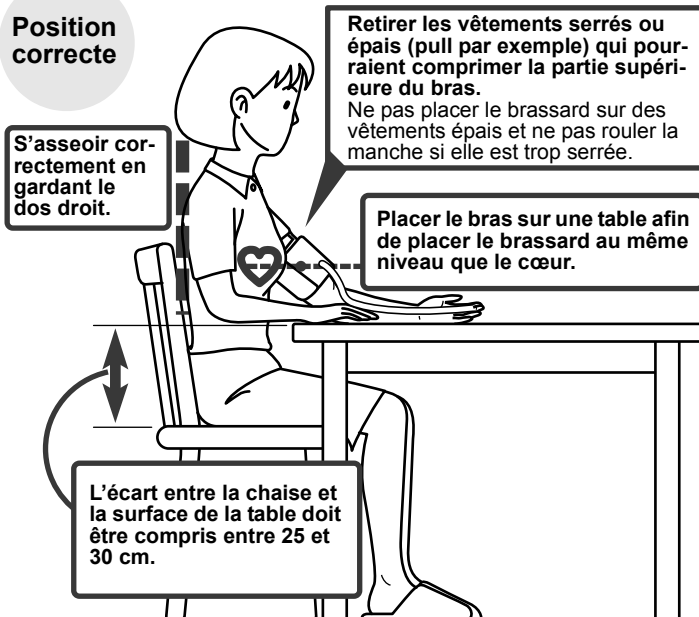

FR

### 3.Utilisation de l'appareil

#### Remarques :

- Il est indispensable d'adopter une position correcte lors de la mesure pour obtenir des résultats fiables.
- Il est préférable de mesurer la pression artérielle à la même heure chaque jour. (Il est recommandé de la mesurer dans l'heure qui suit le réveil.)

#### Position incorrecte

- **Dos rond (penché vers l'avant)**
- **Jambes croisées**
- **Assis sur un canapé ou au niveau d'une table basse, ce qui pourrait inciter à se pencher vers l'avant**



Ces situations peuvent augmenter les valeurs de la pression artérielle en raison de l'effort fourni ou lorsque le brassard est plus bas que le cœur.

Si le brassard est plus bas que le cœur, utiliser des coussins etc. pour ajuster la hauteur du bras.

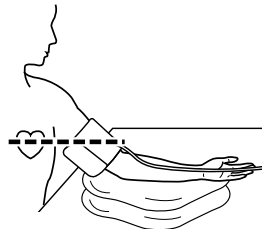



## 3.2 Pose du brassard

### Remarques :

- Veiller à enrouler correctement le brassard afin d'obtenir des résultats fiables.
- Les mesures peuvent être prises par-dessus des vêtements légers. Retirer toutefois les vêtements épais (pull par exemple) avant de prendre une mesure.
- La mesure peut être effectuée sur le bras gauche ou droit. La pression artérielle peut être différente entre le bras droit et le bras gauche et les valeurs de pression artérielle mesurées pourront par conséquent être également différentes. Omron recommande de toujours utiliser le même bras pour la mesure. Si les valeurs entre les deux bras sont trop éloignées, consulter votre médecin pour savoir quel bras utiliser pour la mesure.

### Prise de mesure sur le bras gauche

1. Introduire la prise à air dans la prise jack à air située sur le côté gauche de l'unité principale.

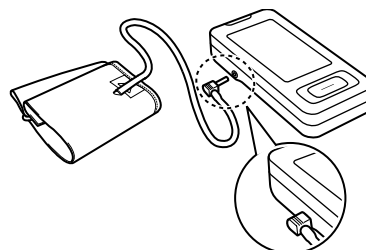

FR

3.Utilisation de l'appareil

2. Passer le bras gauche dans la boucle du brassard.

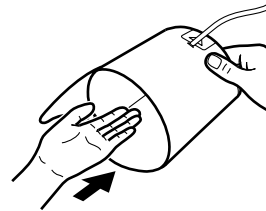

**Remarque :** Si le brassard n'est pas assemblé, passer l'extrémité du brassard la plus éloignée du tuyau dans l'anneau métallique en D afin de former une boucle. La bande de tissu doit être prise dans la boucle du brassard.

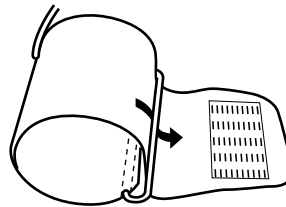

**3. Positionner le bras correctement.**

- 1) Le tuyau à air doit passer sur toute la longueur de la face interne de l'avant-bras aligné avec le majeur.
- 2) La partie inférieure du brassard doit être placée entre 1 et 2 cm environ au-dessus du coude.
- 3) Poser le brassard sur la partie supérieure du bras de telle sorte que la marque de couleur (flèche bleue sous le tuyau) soit centrée sur la partie interne du bras et pointe vers le bas.

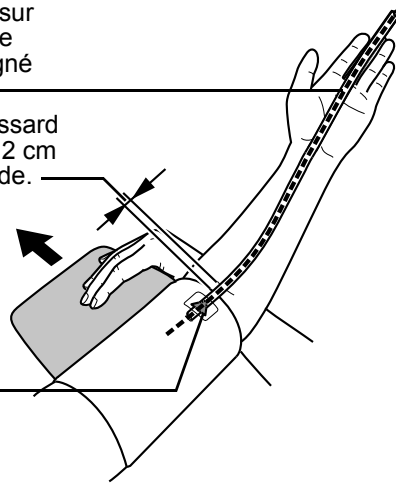
**Prise de mesure sur le bras droit**

Poser le brassard de telle sorte que le tuyau à air se trouve du côté du coude.

- Veiller à ne pas poser le bras sur le tuyau ou à ne pas restreindre de quelque manière que ce soit l'arrivée d'air au brassard.
- Le brassard doit se situer 1 à 2 cm au-dessus du coude.

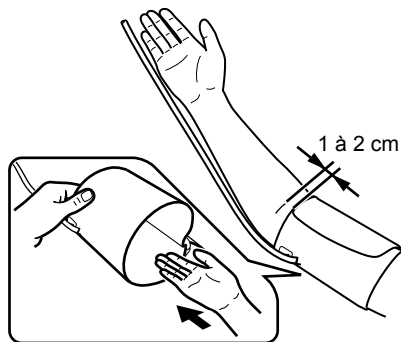

FR

4. Lorsque le brassard est correctement positionné, fermer la bande en tissu FERMEMENT.

3.Utilisation de l'appareil

**3.3 Réalisation d'une mesure**

1. Appuyer sur le bouton de mise en marche O/I pour allumer l'appareil.

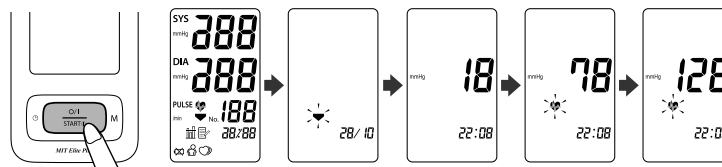

Tous les symboles apparaissent sur l'écran.

Le brassard se gonfle automatiquement. Au fur et à mesure que le brassard se gonfle, l'appareil détermine automatiquement le niveau de gonflage idéal. Cet appareil permet de prendre le pouls pendant le gonflage. Ne pas bouger le bras et rester immobile jusqu'à ce que la mesure soit terminée.

**Remarque :** Pour interrompre le gonflage ou la prise de mesure, appuyer brièvement sur le bouton de mise en marche O/I. Le processus de gonflage s'arrête, l'appareil commence à se dégonfler puis s'éteint.

2. Lorsque la mesure est terminée, le brassard se dégonfle complètement. Votre pression artérielle et la fréquence de votre pouls sont affichées.



### 3. Utilisation de l'appareil

3. Appuyer sur le bouton de mise en marche O/I pour mettre l'appareil hors tension.

**Remarque :** Si vous oubliez d'éteindre le tensio-mètre, il s'éteint automatiquement au bout de deux minutes.



#### Remarques :

- Il est dangereux d'effectuer un autodiagnostic et d'instaurer un traitement sur la seule base des résultats de la mesure. Toujours suivre l'avis d'un médecin.
- Patienter 2 à 3 minutes avant de prendre une nouvelle mesure de la pression artérielle. Ce délai entre chaque mesure permet aux artères de reprendre leur fonctionnement normal.

### 3.Utilisation de l'appareil

#### Utilisation du mode Invité

Le tensiomètre mémorise les valeurs de mesure d'un seul utilisateur.  
Le mode Invité permet de mesurer la pression artérielle d'une autre personne une seule fois.

Aucune valeur de mesure n'est mémorisée lorsque le mode Invité est sélectionné.

1. Appuyer pendant 3 secondes sur le bouton de mise en marche O/I.

Le symbole Invité (**G**) apparaît sur l'écran.

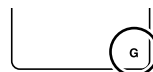

2. Relâcher le bouton de mise en marche O/I.

Le brassard se gonfle automatiquement.

**Remarque :** Pour interrompre le gonflage, appuyer sur le bouton de mise en marche O/I. Le processus de gonflage s'arrête, l'appareil commence à se dégonfler puis s'éteint.

3. Le gonflage s'interrompt et la prise de mesure démarre.  
Lorsque la prise de mesure est terminée, la pression artérielle et la fréquence du pouls s'affichent sur l'écran.

## 3.Utilisation de l'appareil

**Important :**

- Si la pression systolique ou diastolique sort de la plage standard, le symbole des pulsations cardiaques clignote lors de l'affichage du résultat de la mesure.

Des recherches récentes suggèrent d'utiliser les valeurs suivantes comme indicateur d'une élévation de la pression artérielle pour les mesures prises au domicile.

Pression artérielle systolique	Supérieure à 135 mmHg
Pression artérielle diastolique	Supérieure à 85 mmHg

Ces critères s'appliquent uniquement aux mesures de la pression artérielle prises au domicile.

Pour obtenir les critères de mesure de la pression artérielle en cabinet médical, consulter le chapitre 10 « Informations utiles sur la pression artérielle ».

- Ce tensiomètre comprend une fonction relative aux pulsations cardiaques irrégulières. Les pulsations cardiaques irrégulières peuvent fausser les résultats de la mesure. L'algorithme des pulsations cardiaques irrégulières détermine automatiquement si la mesure peut être prise en compte ou si elle doit être répétée. Si les résultats de la mesure sont influencés par des pulsations cardiaques irrégulières mais que le résultat reste valide, ce dernier s'affiche avec l'icône des pulsations cardiaques irrégulières. Si les pulsations cardiaques irrégulières rendent la mesure invalide, aucun résultat ne s'affiche. Si le symbole des pulsations cardiaques irrégulières (  ) apparaît après une mesure, répéter la mesure. Si ce symbole s'affiche fréquemment, le signaler à votre médecin.



FR

## 3.Utilisation de l'appareil

**Qu'entend-on par pulsations cardiaques irrégulières ?**

Des pulsations cardiaques irrégulières sont des pulsations dont la fréquence varie de plus de 25 % par rapport à la moyenne détectée lorsque l'appareil mesure les pressions artérielles systolique et diastolique.

Si ce rythme irrégulier est détecté plus de deux fois au cours de la mesure, le symbole des pulsations cardiaques irrégulières (  ) s'affiche en même temps que les résultats de la mesure.

Pulsation cardiaque normale

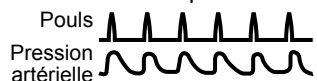

Pulsation cardiaque irrégulière

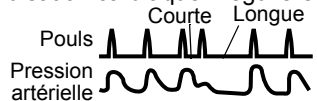
**Qu'est-ce que l'arythmie ?**

Les pulsations cardiaques sont stimulées par des signaux électriques qui provoquent la contraction du cœur.

L'arythmie est un état dans lequel le rythme cardiaque est anormal en raison de défaillances du système bio-électrique qui commande les pulsations cardiaques. Les symptômes classiques sont des pulsations cardiaques manquantes, une contraction prématurée, un pouls anormalement rapide (tachycardie) ou anormalement lent (bradycardie). Ce phénomène peut être dû à une maladie cardiaque, au vieillissement, à une prédisposition physique, au stress, au manque de sommeil, à la fatigue, etc. L'arythmie ne peut être diagnostiquée que par un examen médical spécial.

Seuls un examen et un diagnostic effectués par un médecin permettent d'affirmer si l'irrégularité des pulsations cardiaques indiquée par le symbole (  ) indique une arythmie.

** Avertissement :**

**Si le symbole des pulsations cardiaques irrégulières (  ) s'affiche fréquemment, le signaler à un médecin. Il est dangereux d'effectuer un autodiagnostic et d'instaurer un traitement sur la seule base des résultats de la mesure. Toujours suivre les instructions d'un médecin.**



### 3.4 Utilisation du bouton de mémoire

Cet appareil est doté d'une mémoire capable d'enregistrer 90 séries de mesures. À la fin de chaque mesure, l'appareil enregistre automatiquement la pression artérielle et la fréquence du pouls.

Si trois mesures ont été prises dans les 10 minutes qui suivent la dernière mesure, la valeur moyenne des trois mesures est affichée.

**Remarque :** Lorsque 90 séries de mesures sont enregistrées en mémoire, la série la plus ancienne est supprimée pour laisser place à une nouvelle série.

#### 1. Appuyer sur le bouton de mémoire (M).

Si trois mesures en mémoire ont été prises dans les 10 minutes qui suivent la dernière mesure, la valeur moyenne de ces mesures s'affichera. (Si deux mesures seulement sont stockées dans la mémoire pour cette période, la valeur moyenne sera calculée d'après les deux mesures. Si une mesure seulement est stockée dans la mémoire pour cette période, cette mesure s'affiche en tant que valeur moyenne.)

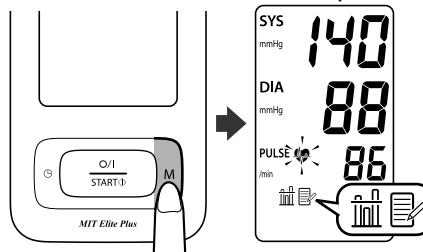

FR

**Remarque :** Si aucun résultat de mesure n'est enregistré en mémoire, l'écran de droite s'affiche.

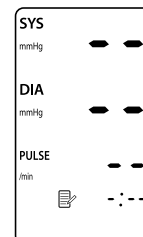

### 3.Utilisation de l'appareil

2. Lorsque la valeur moyenne est affichée, appuyer à nouveau sur le bouton de mémoire (M).

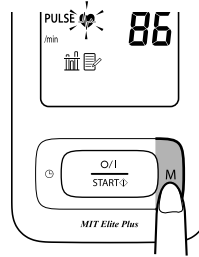

Le résultat de la dernière mesure en date s'affiche.

La date et l'heure s'affichent tour à tour.

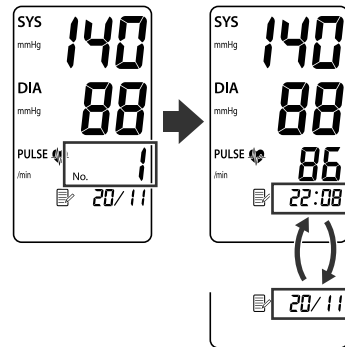

**Remarque :** Si la pression systolique ou diastolique sort de la plage standard, le symbole des pulsations cardiaques clignote lors de l'affichage du résultat de la mesure. Se reporter à la section 3.3.



### 3. Utilisation de l'appareil

3. Appuyer à plusieurs reprises sur le bouton de mémoire (M) pour faire défiler les résultats de mesure précédents.

Maintenir le bouton enfoncé afin de faire défiler rapidement les résultats précédents.

Si le symbole des pulsations cardiaques irrégulières était affiché lors d'une mesure, il apparaît lors de l'affichage de ce résultat.

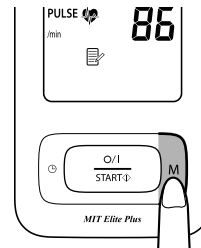

4. Appuyer sur le bouton de mise en marche O/I pour arrêter l'appareil.

Si vous oubliez d'éteindre l'appareil, il s'arrêtera automatiquement de lui-même au bout de deux minutes.

## 3.Utilisation de l'appareil

**Pour supprimer toutes les valeurs stockées en mémoire**

La suppression partielle des mesures stockées en mémoire est impossible ; toutes les mesures de l'appareil seront supprimées.

1. Appuyer sur le bouton de mémoire (M) pour allumer le tensiomètre.

2. Appuyer à nouveau sur le bouton de mémoire (M). Tout en conservant le bouton de mémoire (M) enfoncé, appuyer sur le bouton de mise en marche O/I pendant 5 secondes environ jusqu'à ce que l'écran numérique s'affiche comme sur l'illustration de droite.

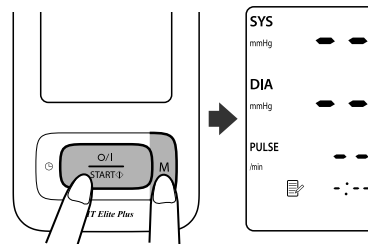

3. Appuyer sur le bouton de mise en marche O/I pour arrêter l'appareil.

Si vous oubliez d'éteindre l'appareil, il s'arrêtera automatiquement de lui-même au bout de deux minutes.

**Remarque :** Si la date et l'heure sont réinitialisées sur une heure antérieure à la mesure la plus récente, la valeur moyenne sera basée sur les mesures prises après la réinitialisation de la date et de l'heure. Vous pouvez toutefois encore visualiser les mesures stockées en mémoire.

#### 4. Guide de référence rapide

Si vous utilisez ce dispositif pour la première fois, lire attentivement le chapitre 3 du présent mode d'emploi. Pour obtenir une mesure fiable, ne pas manger, boire de l'alcool, fumer ou faire du sport pendant au moins 30 minutes avant la mesure.

**Remarque :** Retirer tout vêtement serré de la partie supérieure de votre bras.

1. S'asseoir sur une chaise, les pieds posés à plat sur le sol, et placer le bras sur une table afin que le brassard soit au même niveau que le cœur.

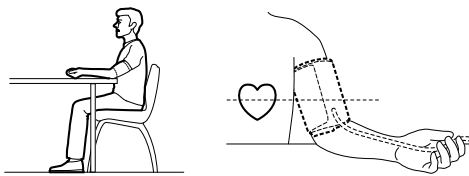

2. Poser le brassard sur la partie supérieure du bras. La marque de couleur doit être centrée sur la partie interne du bras et pointer vers le bas afin que le tuyau à air passe sur toute la longueur de la partie interne de l'avant-bras en s'alignant avec le majeur.

3. Fixer le brassard autour du bras à l'aide du dispositif prévu à cet effet.

4. Appuyer sur le bouton de mise en marche O/I.

Lorsque la mesure est effectuée, le tensiomètre affiche la pression artérielle et la fréquence du pouls, puis dégonfle automatiquement le brassard.

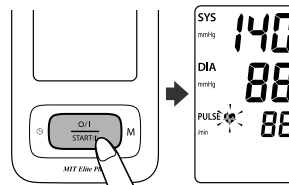

FR

**Remarques :**

- Toujours patienter au moins 2 à 3 minutes avant de prendre une nouvelle mesure de la pression artérielle.
- Noter que toutes les mesures sont stockées en mémoire. Si différentes personnes effectuent une mesure avec le même dispositif, le propriétaire doit en être informé.

## 5. Utilisation du logiciel

### LOGICIEL DE GESTION DES DONNÉES MÉDICALES OMRON

Le logiciel de prise en charge de la santé d'Omron, une fois téléchargé sur un PC, vous permet de visualiser, de suivre et d'imprimer les données relatives à la pression artérielle mesurée par les tensiomètres d'Omron et aux pas mesurés par les compteurs de pas d'OMRON.

**⚠ Attention :**

Ceci est un CD-ROM. Ne pas tenter de le lire sur un lecteur audio ou un lecteur de DVD standard, ou sur une console de jeu. Le haut-parleur du lecteur pourrait subir des détériorations et votre capacité auditive s'en trouver affectée.

Consulter le guide d'installation du logiciel fourni avec l'appareil avant d'installer et d'utiliser le logiciel.

Utiliser exclusivement le câble USB Omron fourni avec cet appareil.

**⚠ Attention :**

Utiliser exclusivement les pièces et accessoires homologués par Omron. Les pièces et accessoires qui n'ont pas été homologués pour fonctionner avec cet appareil risquent de l'endommager.

1. Ouvrir le cache du port USB.

**Remarque :** Ne laisser aucun objet entrer en contact avec le port USB.

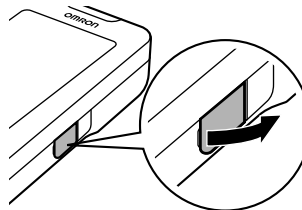

5.Utilisation du logiciel

2. Brancher la fiche USB normale (grande fiche) dans l'ordinateur.

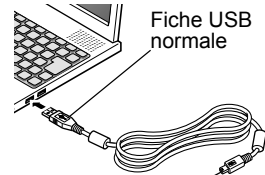

Fiche USB miniature

3. Brancher la fiche USB miniature (petite fiche) dans le port USB.

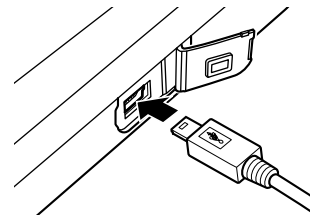

**Remarques :**

- Il n'est pas possible de transférer de données pendant une prise de mesure.
- Ne pas éteindre l'ordinateur ou débrancher le câble USB pendant le transfert des données.

## 6. Résolution des erreurs et des problèmes

### 6.1 Messages d'erreur

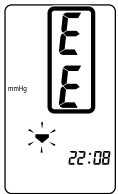
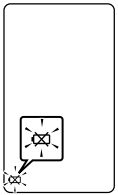
Affichage des erreurs	Cause	Solution
	Mouvement lors d'une mesure	Répéter la mesure. Rester immobile et ne pas parler pendant la mesure. Se reporter à la section 3.3.
	Prise à air débranchée.	Brancher la prise à air fermement. Se reporter à la section 3.2.
	Brassard mal posé.	Poser correctement le brassard. Se reporter à la section 3.2.
	Les vêtements gênent le brassard.	Retirer tous les vêtements qui gênent le brassard. Se reporter à la section 3.2.
	Le brassard laisse échapper de l'air.	Remplacer le brassard par un brassard neuf. Consulter le chapitre 8.
	Le brassard a été gonflé au-dessus de 299 mmHg lors d'un gonflage manuel.	Retirer le brassard et mesurer à nouveau la pression artérielle. Se reporter à la section 3.3.
 <p>Clignote ou apparaît en continu</p>	Les piles sont déchargées.	Remplacer les quatre piles AAA par des piles neuves. Se reporter à la section 2.1.

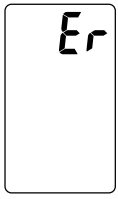

6. Résolution des erreurs et des problèmes

Affichage des erreurs	Cause	Solution
	Erreur du dispositif.	Contacter votre détaillant ou votre revendeur OMRON. Consulter le chapitre 9.

**Remarque :** Le symbole des pulsations cardiaques irrégulières peut également être affiché avec des messages d'erreur.

## 6. Résolution des erreurs et des problèmes

**6.2 Dépannage**

Problème	Cause	Solution
La mesure est extrêmement basse (ou élevée).	Brassard mal posé.	Poser correctement le brassard. Se reporter à la section 3.2.
	Le patient a bougé ou parlé pendant la mesure.	Rester immobile et ne pas parler pendant la mesure. Se reporter à la section 3.3.
	Les vêtements gênent le brassard.	Retirer tous les vêtements qui gênent le brassard. Se reporter à la section 3.1.
La pression du brassard n'augmente pas.	La prise à air est-elle fermement introduite dans l'unité principale ?	Vérifier que la prise à air est correctement branchée. Se reporter à la section 3.2.
	Le brassard laisse échapper de l'air.	Remplacer le brassard par un brassard neuf. Consulter le chapitre 8.
Le brassard se dégonfle trop tôt.	Le brassard est lâche.	Poser le brassard correctement de façon à ce qu'il soit fermement enroulé autour du bras. Se reporter à la section 3.2.
Mesure impossible ou lectures trop élevées.	Le brassard est-il bien enroulé autour du bras ?	Attacher correctement le brassard pneumatique.
	La pression du brassard n'augmente pas bien que le moteur de la pompe fonctionne.	S'assurer que la prise à air est correctement branchée sur l'appareil. Insérer fermement la prise mâle dans la prise femelle de gonflage.
L'appareil perd de la puissance pendant la mesure.	Les piles sont déchargées.	Remplacer les piles usagées par des neuves.

## 6. Résolution des erreurs et des problèmes

Problème	Cause	Solution
Rien ne se produit lorsqu'on appuie sur les boutons.	Les piles sont déchargées.	Remplacer les piles usagées par des neuves.
	Les piles ont été mal introduites dans le boîtier.	Introduire les piles en respectant la polarité (+/-).
Autres problèmes.	Appuyer sur le bouton de mise en marche O/I et répéter la mesure. Si le problème persiste, essayer de remplacer les piles usagées par des neuves. Si le problème n'est toujours pas résolu, contacter votre détaillant ou votre revendeur OMRON.	

## 7. Maintenance et stockage

### Maintenance

Pour protéger votre appareil contre des dommages éventuels, procéder comme suit :

- Ne pas exposer l'unité principale et le brassard à des températures extrêmes, à l'humidité ou à la lumière directe du soleil.
- Ne pas plier excessivement le brassard ou le tuyau.
- Ne pas gonfler le brassard au-dessus de 299 mmHg.
- Ne pas démonter l'appareil.
- Ne pas soumettre l'appareil à des chocs ou des vibrations excessifs (par exemple, faire tomber l'appareil sur le sol.).
- Ne pas utiliser de liquides volatiles pour nettoyer l'unité principale.
- Ne pas laver le brassard ou l'immerger dans l'eau.
- Ne pas utiliser d'essence, de diluant ou autre solvant pour nettoyer le brassard.
- Ne pas effectuer de réparations de quelque nature que ce soit sans l'avis d'un professionnel. En cas de défaillance, contacter votre détaillant ou votre revendeur OMRON comme indiqué sur l'emballage.

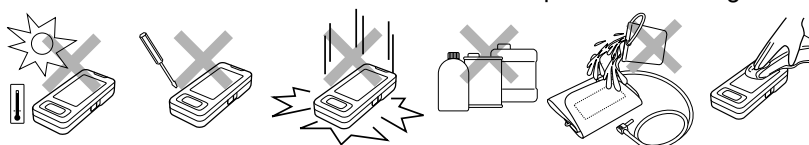

- L'appareil doit être nettoyé avec un chiffon sec et doux.
- Utiliser un chiffon doux humidifié et du savon pour nettoyer le brassard.

### Étalonnage et entretien

- Des tests rigoureux ont été réalisés afin de garantir la précision de ce tensiomètre et de lui assurer une longue durée de vie.
- Il est généralement recommandé de faire inspecter l'appareil tous les deux ans afin de garantir son bon fonctionnement et sa précision. Veuillez contacter votre revendeur OMRON agréé ou le service clientèle d'OMRON à l'adresse indiquée sur l'emballage ou dans la documentation fournie.

**Remarque :** Les contrôles de routine ne sont en général pas couverts par la garantie ; veuillez cependant consulter la carte de garantie de l'appareil.

- Ne pas procéder vous-même à des réparations. En cas de défaillance ou en cas de doute quant au bon fonctionnement du dispositif, consulter un revendeur OMRON agréé ou le service clientèle d'OMRON.

### Stockage

Conserver l'appareil dans son étui de rangement lorsqu'il n'est pas utilisé.

1. Débrancher le tuyau à air de la prise à air.
2. Plier délicatement le tuyau à air dans le brassard.

**Remarque :** Ne pas plier excessivement le tuyau à air.

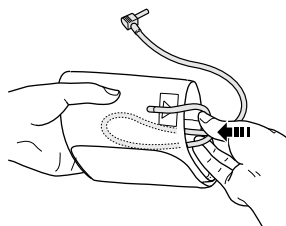

3. Placer le brassard et l'unité principale dans la trousse de rangement.

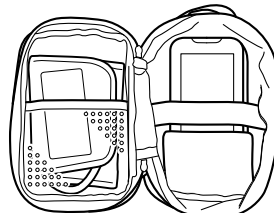

FR

Ne pas stocker l'appareil dans les conditions suivantes :

- si l'appareil est mouillé
- dans des endroits soumis à des températures extrêmes, à l'humidité, à la lumière directe du soleil, à la poussière ou à des vapeurs corrosives
- dans des endroits soumis à des vibrations, des chocs ou imposant d'incliner l'appareil

## 8. Pièces optionnelles

### Brassard moyen

Circonférence du bras entre 22 et 32 cm

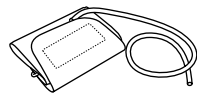

CM1-9997578-9

### Grand brassard

Circonférence du bras entre 32 et 42 cm

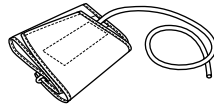

CL-MIT Elite  
9999358-2

**Remarque :** Le brassard CL1 n'est pas compatible avec cet appareil.

### Adaptateur de courant alternatif (CA)



Adaptateur 3094298-6  
(Modèle : adaptateur CA E1600)

**Remarque :** Les adaptateurs Q-1098336-8 et R-9997605-0 et S-Adapter-9515336-9 ne sont pas compatibles avec cet appareil.

### Utilisation de l'adaptateur CA optionnel

Introduire les piles dans leur compartiment, même en cas d'utilisation de l'adaptateur CA.

#### Remarques :

- Ne jamais débrancher le cordon d'alimentation avec les mains mouillées.
- Utiliser exclusivement l'adaptateur CA d'origine prévu pour cet appareil. L'utilisation d'adaptateurs inappropriés peut endommager l'appareil.
- Lorsque l'adaptateur CA optionnel est stocké avec l'appareil, veiller à ne pas endommager l'appareil ou le brassard.

1. Introduire la fiche de l'adaptateur CA dans la prise prévue à cet effet située sur la droite de l'appareil.
2. Brancher l'adaptateur CA sur une prise électrique.

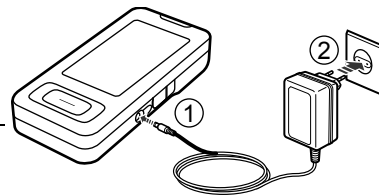

Pour débrancher l'adaptateur CA, le déconnecter d'abord de la prise électrique puis retirer immédiatement la fiche de l'adaptateur CA de l'appareil.

## 9. Données techniques

<b>Description du produit</b>	Tensiomètre automatique
<b>Modèle</b>	OMRON MIT Elite Plus (HEM-7301-ITKE7)
<b>Affichage</b>	Écran numérique LCD
<b>Méthode de mesure</b>	Méthode oscillométrique
<b>Plage de mesure</b>	Pression : 0 mmHg à 299 mmHg Pouls : 40 à 180/min.
<b>Précision</b>	Pression : ± 3 mmHg Pouls : ± 5 % de la lecture de l'affichage
<b>Gonflage</b>	Logique floue contrôlée par une pompe électrique
<b>Dégonflage</b>	Soupape de régulation automatique de la pression
<b>Mémoire</b>	90 mesures avec date et heure
<b>Source d'alimentation</b>	4 piles alcalines AAA de 1,5 V ou adaptateur CA/CC (optionnel, 6 V ~ 4 W)
<b>Durée de vie de la pile</b>	Environ 300 utilisations à raison de 3 prises de mesure par jour avec des piles alcalines neuves, un brassard gonflé à 170 mmHg et à une température de 23°C
<b>Température/humidité de fonctionnement</b>	+10°C à +40°C Maximum : 30 à 85% HR
<b>Température/humidité de stockage/pression atmosphérique</b>	-20°C à +60°C Maximum : 10 à 95% HR 700 à 1 060 hPa
<b>Poids de la console</b>	Environ 270 g sans les piles
<b>Poids du brassard</b>	Environ 130 g
<b>Dimensions extérieures</b>	Environ 74 (l) mm × 34 (h) mm × 157 (L) mm
<b>Dimensions du brassard</b>	Environ 146 mm × 446 mm (Brassard moyen : circonférence du bras entre 22 et 32 cm)
<b>Contenu de l'emballage</b>	Brassard moyen, manuel d'utilisation, mallette de stockage, jeu de piles, câble USB, CD-ROM, carte de garantie, carte de la pression artérielle

FR

**Remarque :** Soumis à des modifications techniques sans préavis.

 = Type B **CE 0197**

- Ce dispositif répond aux dispositions de la Directive CE 93/42/CEE sur les dispositifs médicaux.
- Ce tensiomètre est conçu conformément à la norme européenne EN 1060, Tensiomètres non invasifs Partie 1 : Exigences générales et Partie 3 : Exigences complémentaires concernant les systèmes électromécaniques de mesure de la pression artérielle.
- Ce produit OMRON est conforme aux exigences du système de qualité extrêmement strict de OMRON HEALTHCARE Co. Ltd., Japon. Le composant-clé de ce tensiomètre OMRON, c'est-à-dire le capteur de pression, est fabriqué au Japon.

## 9. Données techniques

**Informations importantes sur la compatibilité électromagnétique (CEM)**

Avec l'accroissement du nombre d'appareils électroniques comme les PC et les téléphones mobiles (cellulaires), les appareils médicaux utilisés peuvent être soumis aux interférences électromagnétiques dégagées par d'autres appareils. Les interférences électromagnétiques peuvent perturber le fonctionnement de l'appareil médical et créer une situation potentiellement dangereuse.

Les appareils médicaux ne doivent pas non plus interférer avec d'autres appareils.

Afin de réglementer les exigences relatives à la CEM (compatibilité électromagnétique) dans le but de prévenir toute situation dangereuse causée par le produit, la norme EN 60601-1-2:2007 a été mise en œuvre. Cette norme définit les niveaux d'immunité aux interférences électromagnétiques ainsi que les niveaux maximum d'émissions électromagnétiques pour les appareils médicaux.

Cet appareil médical fabriqué par OMRON HEALTHCARE est conforme à cette norme EN 60601-1-2:2007 tant pour l'immunité que pour les émissions.

Il importe toutefois d'observer des précautions spéciales :

N'utilisez pas des téléphones mobiles (cellulaires) et autres appareils générant des champs électriques ou électromagnétiques puissants à proximité de l'appareil. Cela risquerait de perturber le fonctionnement de l'appareil et de créer une situation potentiellement dangereuse. Il est recommandé de maintenir une distance minimum de 7 m. Vérifiez le bon fonctionnement de l'appareil si la distance est inférieure.

Une documentation complémentaire conforme à la norme EN 60601-1-2:2007 est disponible auprès de OMRON HEALTHCARE EUROPE à l'adresse mentionnée dans le présent mode d'emploi.

Une documentation est également disponible sur le site [www.omron-healthcare.com](http://www.omron-healthcare.com).

**Comment éliminer ce produit (déchets d'équipements électriques et électroniques)**

Ce symbole sur le produit ou sa documentation indique qu'il ne doit pas être éliminé en fin de vie avec les autres déchets ménagers. L'élimination incontrôlée des déchets pouvant porter préjudice à l'environnement ou à la santé humaine, veuillez le séparer des autres types de déchets et le recycler de façon responsable. Vous favoriserez ainsi la réutilisation durable des ressources matérielles.



Les particuliers sont invités à contacter le distributeur leur ayant vendu le produit ou à se renseigner auprès de leur mairie pour savoir où et comment ils peuvent se débarrasser de ce produit afin qu'il soit recyclé en respectant l'environnement.

Les entreprises sont invitées à contacter leurs fournisseurs et à consulter les conditions de leur contrat de vente. Ce produit ne doit pas être éliminé avec les autres déchets commerciaux.

Ce produit ne contient aucune substance dangereuse.

La mise au rebut des piles usagées doit être effectuée conformément aux réglementations nationales relatives à la mise au rebut des piles.



## 10. Informations utiles sur la pression artérielle

### **Qu'est-ce que la pression artérielle ?**

La pression artérielle est une mesure de la pression exercée par le sang sur les parois des artères. La pression artérielle change constamment tout au long du cycle cardiaque.

La pression la plus élevée au cours du cycle est appelée *pression artérielle systolique* ; la plus basse est la *pression artérielle diastolique*.

Les deux mesures de la pression (*systolique* et *diastolique*) permettent au médecin d'évaluer la pression artérielle d'un patient.

### **Pourquoi est-ce souhaitable de mesurer la pression artérielle à domicile ?**

Faire mesurer votre pression artérielle par un médecin peut entraîner une certaine anxiété qui provoque à son tour une élévation de la pression artérielle. Comme divers facteurs influencent la pression artérielle, une seule mesure risque de ne pas suffire pour établir un diagnostic précis.

De nombreux facteurs tels que l'activité physique, l'anxiété ou l'heure de la journée peuvent influencer sur votre pression artérielle. Il est donc préférable de mesurer votre pression artérielle à la même heure chaque jour afin d'obtenir une indication précise de tout changement survenu dans votre pression artérielle. La pression artérielle est généralement basse le matin et augmente l'après-midi et le soir. Elle est plus basse en été qu'en hiver.

La pression artérielle est mesurée en millimètres de mercure (mmHg) et les mesures affichent d'abord la pression systolique, puis la pression diastolique. Par exemple, une pression artérielle de 135/85 doit être lue de la façon suivante : 135 et 85 mmHg.

FR

## 10. Informations utiles sur la pression artérielle

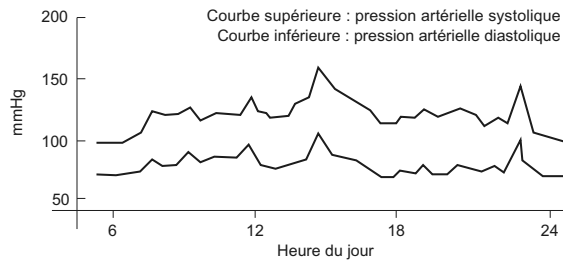

Exemple : fluctuation sur un jour (homme, 35 ans)

### Classification de la pression artérielle par l'Organisation mondiale de la Santé

L'Organisation mondiale de la Santé (OMS) et la Société internationale d'hypertension (SIH) ont établi une classification de la pression artérielle illustrée ici.

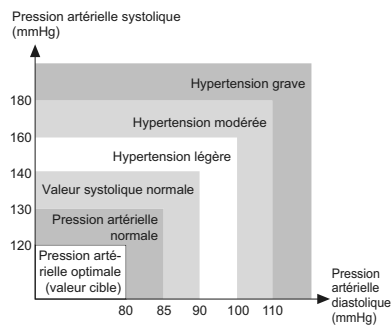

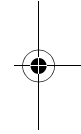
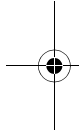

Cette classification est établie d'après les valeurs de pression artérielle recueillies sur des personnes assises dans les services de consultation externe des hôpitaux.

\* Il n'existe aucune définition universellement acceptée de l'hypotension. Toutefois, les personnes dont la pression systolique est inférieure à 100 mmHg sont considérées comme des personnes hypotendues.

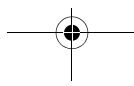

FR



<b>Fabricant</b> 	<b>OMRON HEALTHCARE Co., Ltd.</b> 53, Kunotsubo, Terado-cho, Muko, Kyoto, 617-0002 JAPON
<b>Mandataire dans l'UE</b> <div style="border: 1px solid black; padding: 2px; display: inline-block;">                 EC    REP             </div>	<b>OMRON HEALTHCARE EUROPE B.V.</b> Scorpius 33, 2132 LR Hoofddorp, PAYS-BAS <a href="http://www.omron-healthcare.com">www.omron-healthcare.com</a>
<b>Site de production</b>	<b>OMRON (DALIAN) CO., LTD.</b> Dalian, CHINE
<b>Succursale</b>	<b>OMRON HEALTHCARE UK LTD.</b> Opal Drive, Fox Milne, Milton Keynes, MK15 0DG, ROYAUME-UNI
	<b>OMRON MEDIZINTECHNIK                  HANDELSGESELLSCHAFT mbH</b> John-Deere-Str. 81a, 68163 Mannheim, ALLEMAGNE <a href="http://www.omron-medizintechnik.de">www.omron-medizintechnik.de</a>
	<b>OMRON SANTÉ FRANCE SAS</b> 14, rue de Lisbonne, 93561 Rosny-sous-Bois Cedex, FRANCE Uniquement pour le marché français: OMRON Service Après Vente N° Vert 0 800 91 43 14 <a href="mailto:consommateurs@omron-sante.fr">consommateurs@omron-sante.fr</a> <a href="http://www.omron-sante.fr/contact">www.omron-sante.fr/contact</a>

Fabriqué en Chine

OMRON

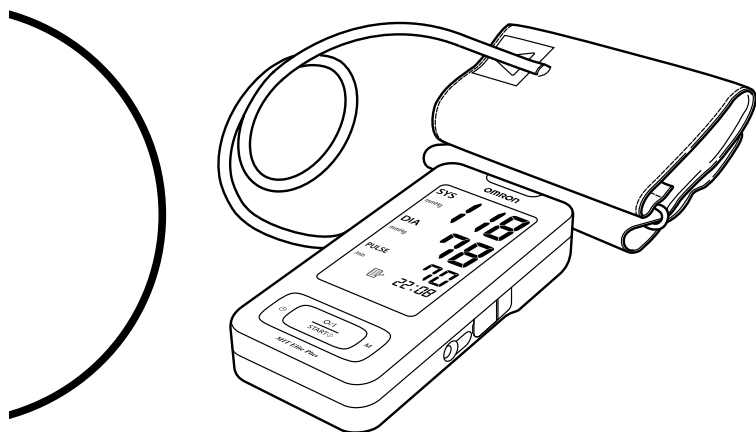

Automatisches digitales Blutdruckmessgerät  
**Modell MIT Elite Plus**

- Instruction Manual
- Mode d'emploi
- Gebrauchsanweisung
- Manuale di istruzioni
- Manual de instrucciones
- Gebruiksaanwijzing
- РУКОВОДСТВО ПО ЭКСПЛУАТАЦИИ

EN

FR

DE

IT

ES

NL

RU

AR



• كتيب الإرشادات

All for Healthcare

## Inhalt

### **Vor der Verwendung des Messgerätes**

Einführung .....	91
Sicherheitsinformationen .....	92
1. Überblick.....	94
2. Vorbereitung.....	98
2.1 Batterien einsetzen und auswechseln .....	98
2.2 Datum und Uhrzeit einstellen.....	100

### **Gebrauchsanweisung**

3. Verwendung des Messgerätes .....	103
3.1 So sitzen Sie beim Messen richtig .....	103
3.2 Anlegen der Armmanschette .....	105
3.3 Eine Messung vornehmen .....	108
3.4 Benutzung der Speicherfunktion .....	113
4. Kurzanleitung .....	117
5. Verwendung der Software.....	118

### **Pflege und Instandhaltung**

6. Störungen: Ursachen und Behebung .....	120
6.1 Fehlermeldungen .....	120
6.2 Fehlersuche und -behebung .....	122
7. Wartung und Aufbewahrung.....	124
8. Optionale Zusatzprodukte.....	126
9. Technische Daten .....	127
10. Einige nützliche Informationen über den Blutdruck.....	129

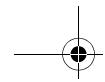

## Einführung

Vielen Dank, dass Sie sich für das OMRON MIT Elite Plus Oberarm-Blutdruckmessgerät entschieden haben.

Das OMRON MIT Elite Plus ist ein vollautomatisches Blutdruckmessgerät, das auf dem oszillometrischen Prinzip beruht. Es misst Ihren Blutdruck und die Pulsfrequenz einfach und schnell. Für das bequeme, kontrollierte Aufpumpen, ohne dass der Druck voreingestellt oder neu aufgepumpt werden muss, verwendet das Gerät die fortschrittliche Technik „IntelliSense“.

Das Gerät speichert außerdem bis zu 90 Messungen und berechnet innerhalb von 10 Minuten nach der letzten Messung einen Durchschnittswert ausgehend von den drei zuletzt vorgenommenen Messungen.

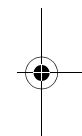
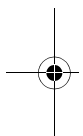

Die in diesem Gerät integrierte Software von Omron zum Blutdruckmanagement ermöglicht die Anzeige, Verwaltung und das Ausdrucken von mit dem OMRON MIT Elite Plus gemessenen Blutdruckdaten. Die integrierte Software liegt nur in englischer Sprache vor.



**Lesen Sie diese Gebrauchsanweisung aufmerksam durch, bevor Sie das Gerät verwenden. Wenden Sie sich wegen ausführlicher Informationen zu Ihrem Blutdruck an IHREN ARZT.**

DE

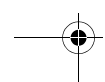
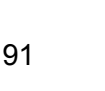
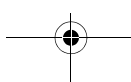

## Sicherheitsinformationen

Bei Schwangerschaft, Arrhythmie und Arteriosklerose sollten Sie sich an Ihren Arzt wenden. Lesen Sie diesen Abschnitt aufmerksam durch, bevor Sie das Messgerät verwenden.

### **⚠ Warnung:**

Zeigt eine möglicherweise gefährliche Situation an, die, wenn sie nicht vermieden wird, zu leichten oder mittelschweren Verletzungen führen kann.

#### **(Allgemeine Verwendung)**

- Wenden Sie sich stets an Ihren Arzt. Selbstdiagnose und Selbstbehandlung anhand der Messergebnisse sind gefährlich.
- Personen mit ernsthaften Durchblutungsstörungen oder Blutkrankheiten sollten vor Verwenden des Messgerätes ihren Arzt aufsuchen. Das Aufpumpen der Manschette kann innere Blutungen verursachen.

#### **(Verwendung der Batterien)**

- Wenn Batteriesäure in Ihre Augen gelangt, spülen Sie diese sofort mit reichlich klarem Wasser aus. Suchen Sie sofort einen Arzt auf.

#### **(Verwendung des optionalen Netzteils)**

- Nie das Netzkabel mit nassen Händen in die Steckdose stecken oder herausziehen.

### **⚠ Achtung:**

Zeigt eine möglicherweise gefährliche Situation an, die, wenn sie nicht vermieden wird, zu leichten oder mittelschweren Verletzungen des Benutzers oder des Patienten oder Geräteschäden beziehungsweise Schäden an anderen Gegenständen führen kann.

#### **(Allgemeine Verwendung)**

- Das Messgerät nicht unbeaufsichtigt bei Kleinkindern oder solchen Personen lassen, die ihre Zustimmung nicht ausdrücken können.
- Das Messgerät nur zum Messen des Blutdrucks verwenden.
- Das Messgerät und die Armmanschette nicht auseinandernehmen.
- Die Armmanschette nicht auf über 299 mmHg aufpumpen.
- Verwenden Sie weder Mobiltelefone noch andere Geräte, die ein elektromagnetisches Feld ausstrahlen, in der Nähe des Blutdruckmessgerätes. Dies könnte zu einer Fehlfunktion des Messgerätes führen.
- Das Messgerät nicht in einem sich bewegenden Transportmittel (Auto, Flugzeug) verwenden.
- Die diesem Messgerät beiliegende CD-ROM nicht auf gängigen Audio-Abspielgeräten, DVD-Spielern oder Spielkonsolen abspielen. Die Lautsprecher des Gerätes könnten beschädigt und Ihr Hörvermögen könnte beeinträchtigt werden.



**(Verwendung des optionalen Netzteils)**

- Verwenden Sie nur das originale, für dieses Gerät entwickelte Netzteil. Die Verwendung eines nicht dafür zugelassenen Netzteils kann das Gerät beschädigen oder kann für dieses Gerät gefährlich sein.
- Schließen Sie das Netzteil an einer Steckdose an.
- Das Netzteil nicht verwenden, wenn das Gerät oder das Netzkabel beschädigt ist. Schalten Sie das Gerät aus, und ziehen Sie das Netzkabel sofort aus der Steckdose.

**(Verwendung der Batterien)**

- Wenn Batteriesäure auf Ihre Haut oder Ihre Kleidung gelangt, spülen Sie diese sofort mit reichlich klarem Wasser ab.
- Verwenden Sie für dieses Messgerät nur vier „AAA“-Alkalibatterien. Verwenden Sie keine anderen Batterietypen.
- Die Batterien nicht in verkehrter Richtung (Pole auf den falschen Seiten) einsetzen.
- Leere Batterien unverzüglich gegen neue austauschen. Alle vier Batterien gleichzeitig gegen neue auswechseln.
- Nehmen Sie die Batterien heraus, wenn das Gerät drei Monate oder länger nicht benutzt wird.
- Falls die Batterien ausgetauscht wurden, müssen Sie eventuell das Datum und die Uhrzeit erneut einstellen. Falls das Jahr blinkt, finden Sie Informationen in „2.2 Datum und Uhrzeit einstellen“.
- Keine neuen und gebrauchten Batterien zusammen verwenden.

**Allgemeine Vorsichtsmaßnahmen**

- Pumpen Sie die Armmanschette nicht auf, wenn sie nicht um den Arm gewickelt ist.
- Das Messgerät keinen starken Schlägen oder Schwingungen aussetzen und nicht auf den Boden fallen lassen.
- Messen Sie den Blutdruck nicht nach einem Bad, nach Alkoholgenuss, nach Rauchen, Sport oder nach einer Mahlzeit.
- Die Armmanschette nicht waschen oder in Wasser tauchen.
- Lesen und beachten Sie das Kapitel „Wichtige Informationen zur elektromagnetischen Verträglichkeit (EMV)“ im Abschnitt „Technische Daten“.
- Lesen und befolgen Sie den Punkt „Korrekte Entsorgung dieses Produkts“ im Abschnitt „Technische Daten“ vor der Entsorgung des Geräts, von Zubehör oder optionalen Teilen.

DE

**Bitte bewahren Sie diese Gebrauchsanweisung zum späteren Nachschlagen auf.**

## 1. Überblick

### Hauptgerät

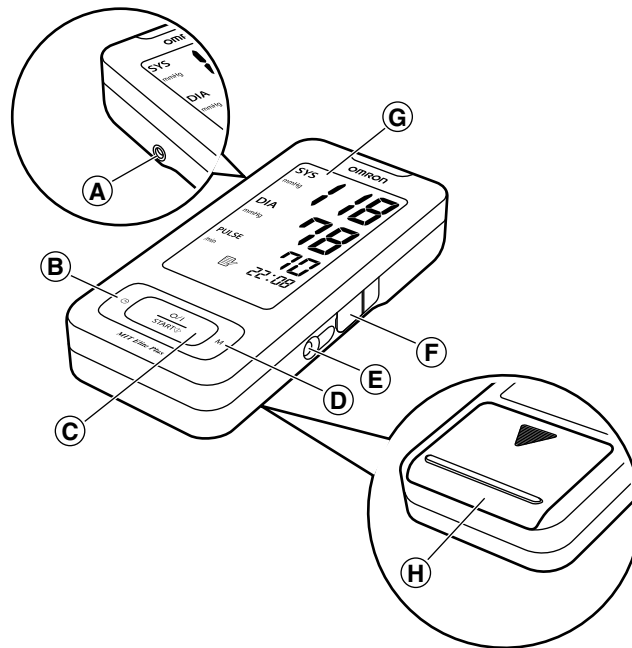

- |   |                  |
|---|------------------|
| A. Luftschauchbuchse                              | F. USB-Anschluss |
| B. Taste zum Einstellen von Datum/<br>Uhrzeit (⊖) | G. Anzeige       |
| C. Taste EIN/AUS-START (O/I)                      | H. Batteriefach  |
| D. Speichertaste M                                |                  |
| E. Netzanschluss (für das optionale<br>Netzteil)  |                  |

## Armmanschette

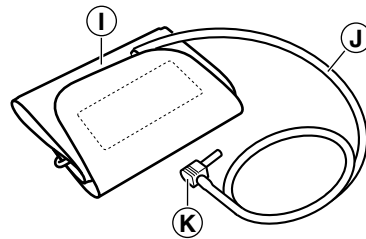

- I. Armmanschette  
(mittlere Manschette: Armumfang 22-32 cm)
- J. Luftschlauch
- K. Luftschlauchanschluss

DE

1. Überblick

**Anzeige**

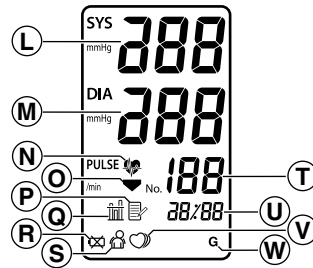

- |  |  |
|--|--|
| <ul style="list-style-type: none"> <li>L. Systolischer Blutdruck</li> <li>M. Diastolischer Blutdruck</li> <li>N. Herzschlagsymbol                             <ol style="list-style-type: none"> <li>1. Blinkt bei der Messung</li> <li>2. Wenn es nach Abschluss der Messungen blinkt, zeigt dies, dass der Blutdruck außerhalb des empfohlenen Bereichs liegt.</li> </ol> </li> <li>O. Symbol Luftablass</li> <li>P. Speichersymbol<br/>Erscheint, wenn die im Speicher hinterlegten Werte angezeigt werden.</li> <li>Q. Mittelwertsymbol<br/>Erscheint, wenn die Werte für die letzten drei Messungen angezeigt werden.</li> <li>R. Symbol Batterieladestand</li> <li>S. Symbol Bewegungsfehler<br/>Wird angezeigt, wenn Sie sich während der Messung bewegen.</li> </ul> | <ul style="list-style-type: none"> <li>T. Pulsanzeige</li> <li>U. Datum-/Zeitanzeige</li> <li>V. Symbol unregelmäßiger Herzschlag</li> <li>W. Symbol Gast</li> </ul> |
|--|--|

**Hinweis:** Die Hintergrundbeleuchtung schaltet sich beim Einstellen von Datum und Uhrzeit, bei Messungen und bei der Anzeige von Messwerten ein.

## Lieferumfang

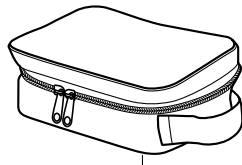

X



Y

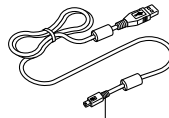

Z

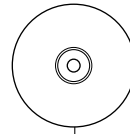

AA

- X. Aufbewahrungstasche
- Y. Vier „AAA“-Alkalibatterien (LR03)
- Z. USB-Kabel
- AA. CD-ROM

- Gebrauchsanweisung
- Garantieschein
- Blutdruckpass
- Anleitung zur Installation der Software

DE

## 2. Vorbereitung

### 2.1 Batterien einsetzen und auswechseln

1. Drehen Sie das Hauptgerät auf den Kopf.

2. Schieben Sie die Batterieabdeckung in Pfeilrichtung und drücken Sie dabei auf den geriffelten Teil der Abdeckung.

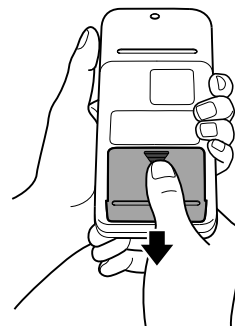

3. Setzen Sie die vier „AAA“-Batterien so ein, dass der + (positive) und - (negative) Pol mit der im Batteriefach angezeigten Polarität übereinstimmen.

4. Bringen Sie die Batterieabdeckung wieder an.

Schieben Sie die Batterieabdeckung, wie dargestellt, bis sie einrastet.

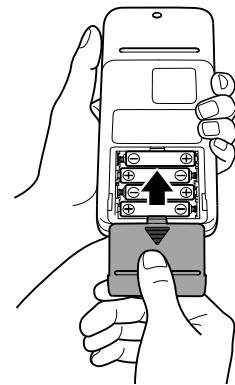

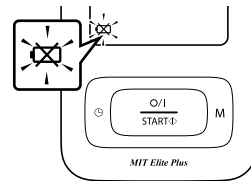

**Hinweis:** Die Messwerte bleiben weiter im Speicher gespeichert, auch nachdem die Batterien ausgetauscht wurden.

## Batterie-Lebensdauer und Austausch



Wenn das Batterieladestand-Symbol (  ) auf dem Display erscheint, alle vier Batterien austauschen.

- Wenn das Batterieladestand-Symbol (  ) zu blinken beginnt, können Sie das Messgerät noch eine kurze Zeit verwenden. Tauschen Sie die Batterien zeitnah gegen neue aus.
- Wenn das Symbol (  ) weiter angezeigt wird, sind die Batterien leer. Die Batterien sofort gegen neue austauschen. Vor dem Austausch der Batterien das Gerät ausschalten.

- Nehmen Sie die Batterien heraus, wenn das Gerät drei Monate oder länger nicht benutzt wird.
- Wenn die Batterien für mehr als 30 Sekunden entfernt wurden, müssen anschließend das Datum und die Zeit neu eingestellt werden. Näheres finden Sie unter „2.2 Datum und Uhrzeit einstellen“.
- Die Batterien entsprechend den vor Ort geltenden Vorschriften entsorgen.

Mit vier neuen „AAA“-Alkalibatterien können ca. 300 Messungen gemacht werden, wobei pro Tag von drei Messungen ausgegangen wird.

Da die mitgelieferten Batterien nur für Vorführzwecke gedacht sind, haben sie möglicherweise eine kürzere Lebensdauer und reichen eventuell nicht für 300 Messungen.

DE

## 2.Vorbereitung

**2.2 Datum und Uhrzeit einstellen**

Ihr Blutdruckmessgerät speichert automatisch bis zu 90 Messwerte mit Datum und Uhrzeit. So nutzen Sie die Speicher- und Mittelwertfunktionen:

- Bevor das Gerät zum ersten Mal verwendet wird, das richtige Datum und die Uhrzeit einstellen.
- Wenn die Batterien für mehr als 30 Sekunden entfernt wurden, müssen anschließend das Datum und die Zeit neu eingestellt werden.

1. Die Taste zum Einstellen von Datum/Uhrzeit (⊖) gedrückt halten, um das Datum und die Uhrzeit einzustellen. Die Jahreszahlen (2008) blinken auf der Anzeige.

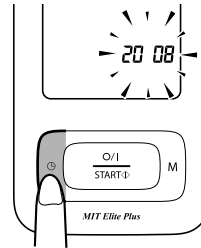

2. Die Speichertaste (M) drücken, um die Ziffern nacheinander zu verändern.

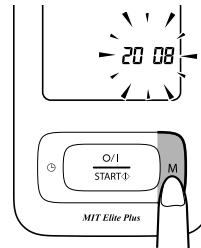
**Hinweise:**

- Der Einstellbereich für das Jahr geht von 2008 bis 2030. Wenn das Jahr 2030 erreicht ist, springt der Wert auf 2008 zurück.
- Wenn Sie die Speichertaste (M) gedrückt halten, erhöht sich der Wert schneller.



2.Vorbereitung

- 3.** Die Taste zum Einstellen von Datum/Uhrzeit (⊖) drücken, um die Einstellung zu bestätigen, wenn die gewünschte Zahl angezeigt wird.

Wenn das Jahr eingestellt ist, blinken die Ziffern für den Monat auf der Anzeige.

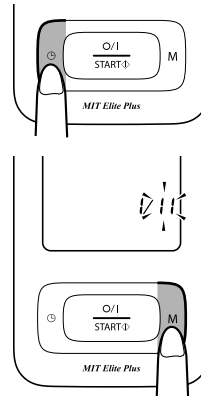

- 4.** Schritt 2 und 3 wiederholen, um den Monat einzustellen.

Wenn der Monat eingestellt ist, blinken die Ziffern für den Tag auf der Anzeige.

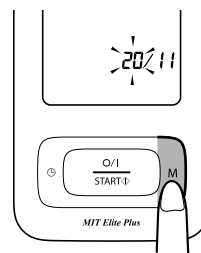

- 5.** Schritt 2 und 3 wiederholen, um den Tag einzustellen.

Wenn der Tag eingestellt ist, blinken die Ziffern für die Stunde auf der Anzeige.

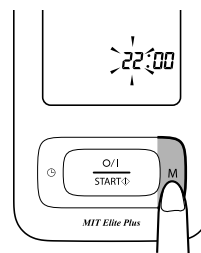

DE

## 2.Vorbereitung

- 6.** Schritt 2 und 3 wiederholen, um die Stunde einzustellen.

Die Stunde ist eingestellt und die Ziffern für die Minuten blinken auf der Anzeige.

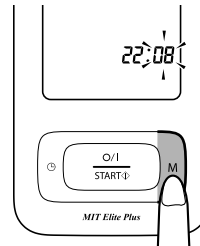

- 7.** Schritt 2 und 3 wiederholen, um die Minuten einzustellen.

Die Minuteneinstellung wird vorgenommen.

Die Taste zum Einstellen von Datum/Uhrzeit (⊖) drücken, um das Messgerät auszuschalten.

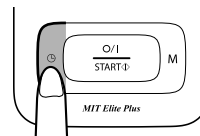

Zum Anpassen von Datum und Uhrzeit die Taste zum Einstellen von Datum/Uhrzeit (⊖) drücken, um das Messgerät einzuschalten, die oben genannten Schritte befolgen und anschließend die Taste O/I START drücken, um das Messgerät auszuschalten.

### 3. Verwendung des Messgerätes

#### 3.1 So sitzen Sie beim Messen richtig

Sie können die Messung am rechten oder linken Arm durchführen.

##### Hinweise:

- Messungen sollten an einem ruhigen Ort durchgeführt werden, und Sie sollten entspannt sitzen. Stellen Sie sicher, dass das Zimmer nicht zu warm bzw. zu kalt ist.
- Mindestens 30 Minuten vor einer Messung nicht essen, keinen Alkohol trinken, nicht rauchen und keine körperlichen Anstrengungen unternehmen.
- Während der Messung weder reden noch bewegen.

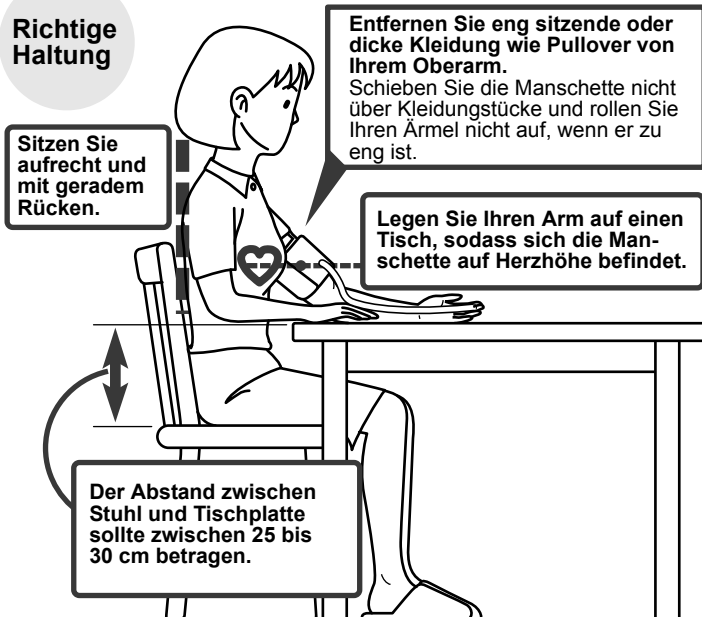

DE

### 3. Verwendung des Messgerätes

#### Hinweise:

- Die richtige Körperhaltung ist zum Erlangen genauer Ergebnisse notwendig.
- Sie sollten auch versuchen, Ihren Blutdruck täglich zur selben Zeit zu messen. (Innerhalb von 1 Stunde nach dem Aufstehen wird empfohlen.)

#### Falsche Haltung

- Gekrümmter Rücken (nach vorne gebeugt)
- Sitzen mit übereinander geschlagenen Beinen
- Sitzen auf einem Sofa oder an einem niedrigen Tisch, sodass Sie sich eventuell nach vorne beugen.



Diese Situationen können aufgrund der Anspannung oder weil die Armmanchette niedriger als das Herz liegt, zu zu hohen Blutdruckwerten führen.

Falls die Armmanchette niedriger als Ihr Herz liegt, sollten Sie mit Kissen oder Ähnlichem die Höhe Ihres Armes justieren.

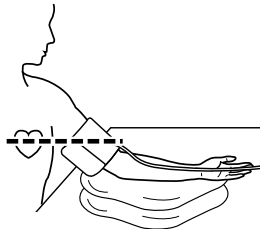

## 3.2 Anlegen der Armmanschette

### Hinweise:

- Stellen Sie zum Erlangen genauer Messwerte sicher, dass die Armmanschette richtig um Ihren Arm angelegt ist.
- Messungen können bei leichter Bekleidung erfolgen. Dicke Kleidungsstücke wie Pullover sollten Sie vor dem Messen entfernen.
- Sie können die Messung am rechten oder linken Arm durchführen. Der Blutdruck kann zwischen dem rechten und linken Arm unterschiedlich sein, daher können auch die gemessenen Blutdruckwerte abweichen. OMRON empfiehlt daher, immer denselben Arm für Messungen zu verwenden. Falls sich die Werte zwischen den beiden Armen sehr deutlich unterscheiden, sollten Sie mit Ihrem Arzt absprechen, welchen Arm Sie für die Messung verwenden.

### Messungen am linken Arm

1. Den Luftschlauchanschluss in die Luftanschlussbuchse auf der linken Seite des Hauptgeräts einstecken.

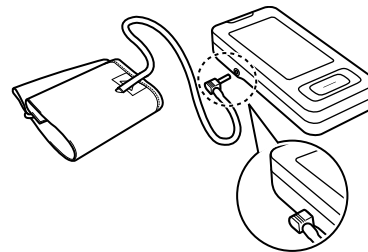

DE

### 3. Verwendung des Messgerätes

2. Stecken Sie Ihren linken Arm in die Schlaufe der Manschette.

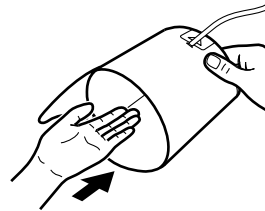

**Hinweis:** Falls die Manschette nicht zusammengesetzt ist, dann dasjenige Ende der Manschette, das am weitesten vom Schlauch entfernt ist, durch den metallenen D-Ring führen, sodass sich eine Schlaufe bildet. Das glatte Tuch sollte sich auf der Innenseite der Manschetten-schlaufe befinden.

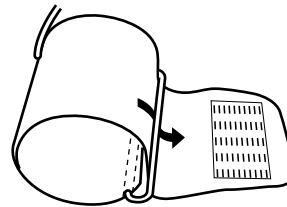

**3. Den Arm in die richtige Position bringen.**

- 1) Der Schlauch muss mittig entlang der Innenseite des Unterarms in Richtung des Mittelfingers verlaufen.
- 2) Der untere Rand der Manschette muss ca. 1 bis 2 cm oberhalb Ihres Ellbogens liegen.
- 3) Legen Sie die Manschette so an Ihrem Oberarm an, dass die farbige Markierung (blauer Pfeil unter dem Schlauch) mittig auf Ihrer Arminnenseite liegt und nach unten zeigt.

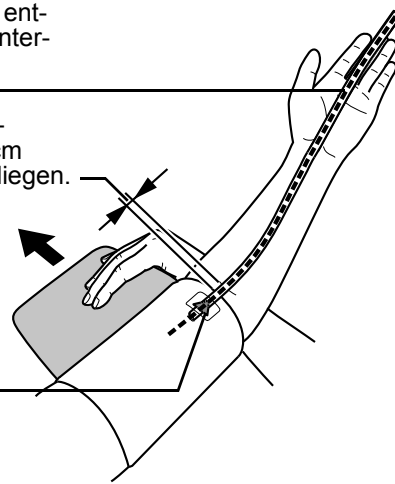
**Messungen am rechten Arm**

Legen Sie die Manschette so an, dass der Luftschlauch an der Seite Ihres Ellenbogens verläuft.

- Achten Sie darauf, dass Ihr Arm nicht auf dem Luftschlauch liegt, da dadurch der Luftstrom zur Manschette behindert würde.
- Die Manschette sollte 1 bis 2 cm über dem Ellbogen liegen.

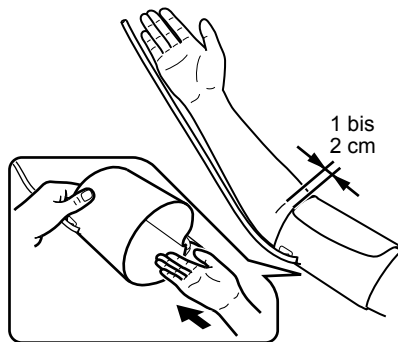

DE

4. Ist die Manschette korrekt positioniert, drücken Sie den Klettverschluss fest zusammen.

## 3. Verwendung des Messgerätes

**3.3 Eine Messung vornehmen**

1. Drücken Sie die Taste O/I START, um das Messgerät einzuschalten.

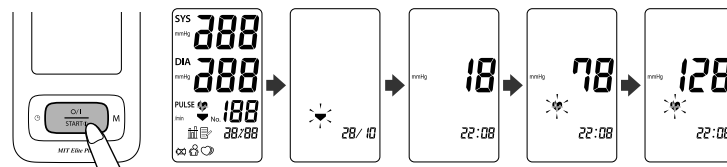

Auf der Anzeige erscheinen alle Symbole.

Die Manschette beginnt sich automatisch aufzupumpen. Beim Aufpumpen der Manschette bestimmt das Gerät automatisch den für Sie idealen Aufpumpdruck. Dieses Gerät misst den Puls während des Aufpumpens. Bewegen Sie Ihren Arm nicht und halten Sie still, bis das gesamte Messverfahren abgeschlossen ist.

**Hinweis:** Zum Abbrechen des Aufpumpens bzw. der Messung die Taste O/I START drücken und gedrückt halten. Das Gerät bricht den Aufpumpvorgang ab, lässt die Luft ab und schaltet sich aus.

2. Nach Abschluss der Messung wird die Luft vollständig aus der Armmanschette abgelassen. Ihr Blutdruck und Ihre Pulsfrequenz werden angezeigt.





### 3. Verwendung des Messgerätes

3. Drücken Sie die Taste EIN/AUS (O/I), um das Gerät auszuschalten.

**Hinweis:** Sollten Sie vergessen, das Messgerät auszuschalten, schaltet es sich automatisch nach zwei Minuten aus.

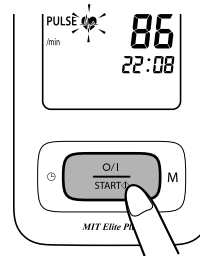

**Hinweise:**

- Selbstdiagnose und Selbstbehandlung an Hand der Messergebnisse sind gefährlich. Befolgen Sie unbedingt die Anweisungen Ihres Arztes.
- Vor der nächsten Blutdruckmessung immer mindestens 2-3 Minuten warten. Dadurch können die Arterien wieder zu dem Zustand vor der Messung des Blutdrucks zurückkehren.

### 3. Verwendung des Messgerätes

## Anwendung des Gäste-Modus

Das Messgerät speichert Messwerte für einen Benutzer.

Soll eine einzelne Messung bei einem anderen Benutzer durchgeführt werden, kann dafür der Gäste-Modus aktiviert werden.

Im Gäste-Modus werden keine Messwerte in den Speicher übernommen.

1. Die Taste O/I START 3 Sekunden lang gedrückt halten.

Das Gäste-Symbol (**G**) wird angezeigt.

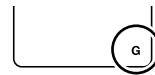

2. Die Taste O/I START loslassen.

Die Manschette beginnt sich automatisch aufzupumpen.

**Hinweis:** Zum Abbrechen des Aufpumpens die Taste O/I START drücken. Das Messgerät bricht den Aufpumpvorgang ab, lässt die Luft ab und schaltet sich aus.

3. Der Aufpumpvorgang wird beendet und die Messung begonnen. Nach Abschluss der Messung werden Ihr Blutdruck und Ihr Puls angezeigt.

**Achtung:**

- Wenn Ihr systolischer oder diastolischer Blutdruck außerhalb des Standardbereichs liegt, blinkt das Herzschlagsymbol, wenn das Messergebnis angezeigt wird.

Neuere Forschungsergebnisse legen nahe, dass für zu Hause vorgenommene Messungen die folgenden Werte als Hinweis für zu hohen Blutdruck angesehen werden können.

Systolischer Blutdruck	über 135 mmHg
Diastolischer Blutdruck	über 85 mmHg

Diese Kriterien gelten für Blutdruckmessungen zu Hause.

Informationen zu Kriterien für Blutdruckmessungen in der ärztlichen Praxis finden Sie im Kapitel 10 „Einige nützliche Informationen über den Blutdruck“.

- Ihr Blutdruckmessgerät beinhaltet eine Funktion für unregelmäßige Herzschläge. Unregelmäßige Herzschläge können die Messergebnisse beeinflussen. Der entsprechende Algorithmus ermittelt automatisch, ob die Messung verwertbar ist oder ob sie wiederholt werden muss. Falls die Messergebnisse von unregelmäßigen Herzschlägen betroffen sind, aber das Ergebnis gültig ist, wird das Ergebnis zusammen mit dem Symbol für unregelmäßigen Herzschlag angezeigt. Falls die Messung durch die unregelmäßigen Herzschläge ungültig ist, wird kein Ergebnis angezeigt. Wenn das Symbol für unregelmäßige Herzschläge (  ) angezeigt wird, nachdem Sie eine Messung durchgeführt haben, so wiederholen Sie die Messung. Falls das Symbol für unregelmäßigen Herzschlag häufig angezeigt wird, so unterrichten Sie Ihren Arzt darüber.

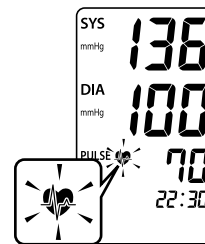

DE

## 3. Verwendung des Messgerätes

**Was ist unregelmäßiger Herzschlag?**

Ein unregelmäßiger Herzschlag ist ein Herzrhythmus, der um mehr als 25 % vom mittleren Herzrhythmus abweicht, der gemessen wird, während das Gerät den systolischen und den diastolischen Blutdruck misst.

Wenn ein unregelmäßiger Rhythmus mehr als zweimal während der Messung nachgewiesen wird, erscheint das Symbol unregelmäßiger Herzschlag (  ), wenn das Messergebnis angezeigt wird.

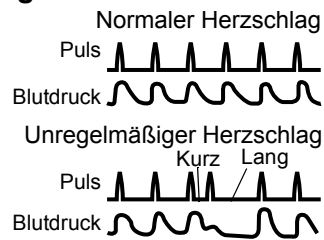
**Was ist Arrhythmie?**

Ein Herzschlag wird durch elektrische Signale angeregt, die ein Kontrahieren des Herzmuskels verursachen.

Arrhythmie ist eine Krankheit, bei der der Herzrhythmus aufgrund von Fehlern im bioelektrischen System, das den Herzschlag steuert, anormal ist. Typische Symptome sind ausgelassene Herzschläge, vorzeitige Kontraktionen, ein anormal schneller (Tachykardie) oder langsamer (Bradykardie) Puls. Dies kann von Herzerkrankung, Altern, körperlicher Veranlagung, Stress, Mangel an Schlaf, Erschöpfung usw. herrühren. Eine Arrhythmie kann nur durch eine besondere Untersuchung durch einen Arzt festgestellt werden.

Ob das Auftreten der Anzeige unregelmäßiger Herzschlag (  ) Folge einer Arrhythmie ist oder nicht, kann nur durch eine Untersuchung und eine Diagnose bei Ihrem Arzt festgestellt werden.

** Warnung:**

**Falls das Symbol für unregelmäßigen Herzschlag (  ) häufig angezeigt wird, so unterrichten Sie Ihren Arzt darüber. Selbstdiagnose und -behandlung aufgrund der Messergebnisse können gefährlich sein. Befolgen Sie unbedingt die Anweisungen Ihres Arztes.**

### 3.4 Benutzung der Speicherfunktion

Das Gerät besitzt einen Speicher zum Speichern von bis zu 90 Messungen. Nach jeder Messung speichert das Gerät automatisch den Blutdruck und die Pulsfrequenz.

Falls drei Messungen innerhalb von 10 Minuten zur letzten Messung vorliegen, wird der Mittelwert dieser drei Messwerte angezeigt.

**Hinweis:** Sind 90 Messungen gespeichert, wird beim Speichern einer neuen Messung die älteste gelöscht.

#### 1. Drücken Sie die Speichertaste (M).

Wenn im Speicher drei Messwerte gespeichert sind, die innerhalb von 10 Minuten nach der letzten Messung ermittelt wurden, wird ein Mittelwert für diese Messwerte angezeigt. (Falls für diesen Zeitraum nur zwei Messwerte im Speicher sind, wird der Mittelwert anhand dieser beiden Messwerte berechnet. Falls für diesen Zeitraum nur ein Messwert im Speicher ist, wird dieser Wert als Mittelwert angezeigt.)

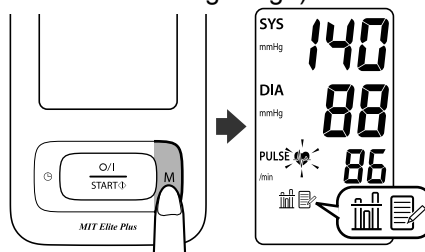

**Hinweis:** Falls im Speicher keine Messergebnisse gespeichert sind, wird die Anzeige rechts angezeigt.

SYS	mmHg	— —
DIA	mmHg	— —
PULSE	/min	— —
		— : —

DE

3. Verwendung des Messgerätes

2. Während der Mittelwert angezeigt wird, noch einmal die Speichertaste (M) drücken.

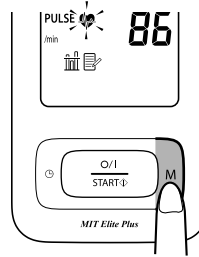

Das Ergebnis der letzten Messung wird angezeigt.

Datum und Uhrzeit werden abwechselnd angezeigt.

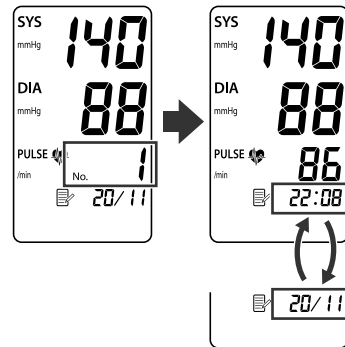

**Hinweis:** Wenn Ihr systolischer oder diastolischer Blutdruck außerhalb des Standardbereichs liegt, blinkt das Herzschlagssymbol, wenn das Messergebnis angezeigt wird. Details dazu finden Sie in Abschnitt 3.3.



## 3. Verwendung des Messgerätes

- 3.** Drücken Sie die Speichertaste (M) mehrmals, um durch die vorherigen Messergebnisse zu blättern.

Die Taste gedrückt halten, um schnell durch die vorherigen Ergebnisse zu gehen.

Falls das Symbol unregelmäßiger Herzschlag während einer Messung angezeigt wurde, so wird es auch angezeigt, wenn das Messergebnis angezeigt wird.

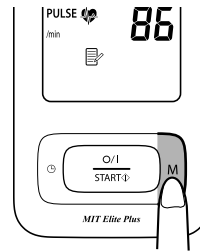

- 4.** Drücken Sie die Taste O/I START, um das Messgerät auszuschalten.

Sollten Sie vergessen, das Gerät auszuschalten, schaltet es sich automatisch nach zwei Minuten aus.

## 3. Verwendung des Messgerätes

**Löschen aller gespeicherten Werte**

Sie können nicht einzelne gespeicherte Messwerte löschen. Alle Messwerte im Messgerät werden gelöscht.

1. Die Speichertaste (M) drücken, um das Gerät einzuschalten.
2. Drücken Sie die Speichertaste (M) nochmals. Die Speichertaste (M) und gleichzeitig die Taste O/I Start etwa 5 Sekunden gedrückt halten, bis die Digitalanzeige erscheint, wie rechts abgebildet
3. Drücken Sie die Taste O/I START, um das Messgerät auszuschalten.

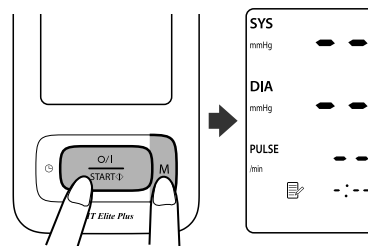

Sollten Sie vergessen, das Gerät auszuschalten, schaltet es sich automatisch nach zwei Minuten aus.

**Hinweis:** Wenn das Datum und die Zeit auf einen Zeitpunkt vor der letzten Messungen eingestellt werden, wird der Mittelwert aus allen Messwerten, die nach dem Zurücksetzen der Zeit erfasst wurden, berechnet. Sie können aber trotzdem weiterhin die gespeicherten Messwerte ablesen.



## 4. Kurzanleitung

Wenn Sie das Messgerät das erste Mal verwenden, sollten Sie Kapitel 3 dieser Gebrauchsanweisung sorgfältig lesen. Um eine verlässliche Messung zu garantieren, mindestens 30 Minuten vor einer Messung nicht essen, keinen Alkohol trinken, nicht rauchen und keine körperlichen Anstrengungen unternehmen.

**Hinweis:** Machen Sie Ihren Oberarm frei.

1. Setzen Sie sich auf einen Stuhl, stellen Sie Ihre Füße flach auf den Boden auf, und stützen Sie Ihren Arm so auf einem Tisch auf, dass sich die Manschette in der Höhe Ihres Herzens befindet.

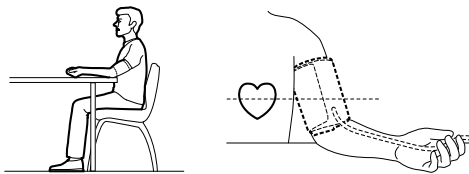

2. Legen Sie die Armmanschette an Ihren Oberarm an. Die farbigen Markierungen sollten an der Innenseite des Armes liegen und an der Arminnenseite nach unten zeigen, sodass der Schlauch mittig entlang der Innenseite des Unterarms ungefähr in Richtung des Mittelfingers verläuft.

3. Die Manschette mit dem Klettverschluss am Arm befestigen.

4. Die Taste O/I START drücken.

Nach der Messung zeigt das Messgerät Ihren Blutdruck und die Pulsfrequenz an und lässt automatisch die Luft aus der Manschette ab.

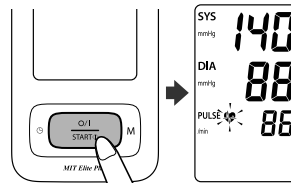

DE

**Hinweise:**

- Vor der nächsten Blutdruckmessung immer mindestens 2-3 Minuten warten.
- Beachten Sie, dass alle Messungen im Speicher gespeichert werden. Falls mehrere Leute mit demselben Messgerät messen, müssen Sie sich dieser Tatsache bewusst sein.

## 5. Verwendung der Software

### OMRON HEALTH MANAGEMENT SOFTWARE

Mithilfe der Omron Health Management-Software können Sie Blutdruckdaten, die von Omron Blutdruckmonitoren erfasst wurden, sowie Schrittdaten, die von OMRON Schrittzählern (als Download erhältlich) gemessen wurden, anzeigen, verfolgen und drucken.

**⚠ Achtung:**

Dies ist ein CD-ROM-Datenträger. Diese CD-ROM nicht auf gängigen Audio-Abspielgeräten, DVD-Spielern und Spielekonsolen abspielen. Die Lautsprecher des Gerätes könnten beschädigt und Ihr Hörvermögen könnte beeinträchtigt werden.

Hinweise zur Installation und Anwendung der Software entnehmen Sie bitte der beiliegenden Software-Installationsanleitung.

Verwenden Sie nur das diesem Gerät beiliegende USB-Kabel von Omron.

**⚠ Achtung:**

Nur von Omron genehmigte(s) Teile und Zubehör verwenden. Teile und Zubehör, die nicht für die Verwendung mit dem Messgerät zugelassen sind, könnten das Gerät beschädigen.

1. Die Abdeckung des USB-Ports öffnen.

**Hinweis:** Den USB-Port nicht in Kontakt mit Gegenständen bringen.

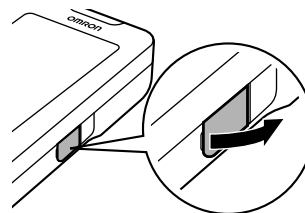

5. Verwendung der Software

2. Den normalen USB-Stecker (Großer Stecker) in den Personal Computer stecken.

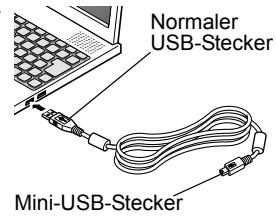

3. Den Mini-USB-Stecker (Kleiner Stecker) in den USB-Port stecken.

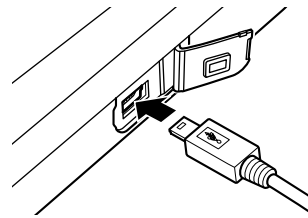

**Hinweise:**

- Während einer Blutdruckmessung können keine Daten übertragen werden.
- Während der Datenübertragung den PC nicht ausschalten und das USB-Kabel nicht abziehen.

## 6. Störungen: Ursachen und Behebung

### 6.1 Fehlermeldungen

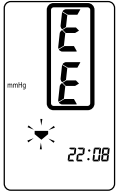
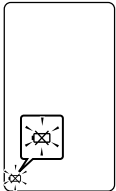
Fehleranzeige	Ursache	Behebung
	Bewegung bei der Messung.	Messung wiederholen. Halten Sie still und sprechen Sie nicht während der Messung. Details dazu finden Sie in Abschnitt 3.3
	Luftschlauchanschluss hat sich gelöst.	Stecken Sie den Luftschlauchanschluss fest ein. Details dazu finden Sie in Abschnitt 3.2
	Armmanschette nicht richtig angelegt.	Armmanschette richtig anbringen. Details dazu finden Sie in Abschnitt 3.2
	Kleidung behindert die Armmanschette.	Entfernen Sie sämtliche Kleidung, die die Armmanschette behindert. Details dazu finden Sie in Abschnitt 3.2
	Die Armmanschette verliert Luft/hat ein Leck.	Die Manschette durch eine neue ersetzen. Weitere Informationen finden Sie im Kapitel 8.
	Die Armmanschette wurde beim manuellen Aufpumpen auf über 299 mmHg aufgepumpt.	Die Armmanschette abnehmen und erneut messen. Details dazu finden Sie in Abschnitt 3.3
 <p>Blinkt oder leuchtet andauernd</p>	Batterieladestand niedrig.	Alle vier „AAA“-Batterien gegen neue austauschen. Details dazu finden Sie in Abschnitt 2.1

6. Störungen: Ursachen und Behebung

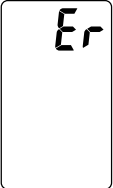
Fehleranzeige	Ursache	Behebung
	Gerätefehler.	Wenden Sie sich an Ihren OMRON-Einzelhändler oder Vertreter. Weitere Informationen finden Sie im Kapitel 9.

**Hinweis:** Das Symbol unregelmäßiger Herzschlag kann auch mit einer Fehlermeldung angezeigt werden.

## 6. Störungen: Ursachen und Behebung

**6.2 Fehlersuche und -behebung**

Problem	Ursache	Behebung
Die Messwerte sind extrem niedrig (oder hoch).	Armmanschette nicht richtig angelegt.	Armmanschette richtig anbringen. Details dazu finden Sie in Abschnitt 3.2
	Bewegung oder Sprechen bei der Messung.	Halten Sie still und sprechen Sie nicht während der Messung. Details dazu finden Sie in Abschnitt 3.3
	Kleidung behindert die Armmanschette.	Entfernen Sie sämtliche Kleidung, die die Armmanschette behindert. Details dazu finden Sie in Abschnitt 3.1
Druck der Armmanschette steigt nicht.	Ist die Luftschlauchanschlussbuchse fest im Hauptgerät eingesteckt?	Stellen Sie sicher, dass die Luftschlauchanschlussbuchse fest eingesteckt ist. Details dazu finden Sie in Abschnitt 3.2
	Die Armmanschette verliert Luft/hat ein Leck.	Die Armmanschette durch eine neue ersetzen. Weitere Informationen finden Sie im Kapitel 8.
Die Luft aus der Armmanschette wird zu früh abgelassen.	Die Armmanschette sitzt zu locker.	Legen Sie die Manschette richtig an, sodass sie fest um den Arm angelegt ist. Details dazu finden Sie in Abschnitt 3.2
Messung kann nicht durchgeführt werden oder Messwerte sind zu hoch.	Ist die Manschette richtig am Arm angelegt?	Armmanschette richtig anbringen.
	Der Manschettendruck steigt nicht, obwohl das Motorengeräusch der Pumpe zu hören ist.	Überprüfen Sie den Anschluss des Luftschlauchs am Gerät und schieben Sie den Stecker gegebenenfalls fest in die Buchse.
Während der Messung hat das Messgerät einen Stromausfall.	Die Batterien sind leer.	Die Batterien gegen neue austauschen.

6. Störungen: Ursachen und Behebung

Problem	Ursache	Behebung
Wenn Sie eine Taste drücken, passiert nichts.	Die Batterien sind leer.	Die Batterien gegen neue austauschen.
	Die Batterien sind falsch eingesetzt worden.	Die Batterien mit der richtigen (+/-) Polarität einsetzen.
Andere Probleme.	Die Taste EIN/AUS (O/I) drücken und die Messung wiederholen. Wenn das Problem weiter bestehen bleibt, die Batterien versuchsweise gegen neue austauschen. Falls das Problem dadurch immer noch nicht behoben ist, wenden Sie sich an Ihren OMRON-Einzelhändler oder Vertreter.	

## 7. Wartung und Aufbewahrung

### Pflege

Damit das Messgerät nicht beschädigt wird, bitte Folgendes beachten:

- Das Hauptgerät und die Manschette keinen extremen Temperaturen, Luftfeuchtigkeit, Feuchtigkeit oder direkter Sonneneinstrahlung aussetzen.
- Die Manschette und den Luftschlauch nicht zu eng falten und nicht knicken.
- Die Armmanschette nicht auf über 299 mmHg aufpumpen.
- Das Messgerät nicht auseinandernehmen.
- Das Messgerät keinen starken Schlägen oder Schwingungen aussetzen (zum Beispiel nicht auf den Boden fallen lassen).
- Verwenden Sie zur Reinigung des Hauptgeräts keine flüchtigen Flüssigkeiten.
- Die Armmanschette nicht waschen oder in Wasser tauchen.
- Zum Reinigen der Armmanschette kein Petroleum, Verdünner oder ähnliche Lösungsmittel verwenden.
- Nehmen Sie selbst keine Reparaturen vor. Wenden Sie sich bei Auftreten eines Defekts an Ihren OMRON-Fachhändler oder Vertreter, der auf der Verpackung angegeben ist.

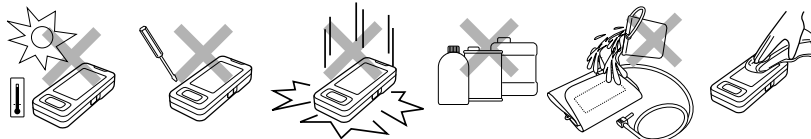

- Das Messgerät mit einem weichen, trockenen Tuch reinigen.
- Die Armmanschette mit einem weichen, feuchten Tuch und mit Seife reinigen.

### Kalibrierung und Wartung

- Die Genauigkeit dieses Blutdruckmessgerätes wurde sorgfältig geprüft und wurde im Hinblick auf eine lange nutzbare Lebensdauer entwickelt.
- Es wird im Allgemeinen empfohlen, bei dem Messgerät alle zwei Jahre eine Inspektion durchführen zu lassen, um die korrekte Funktion und die Genauigkeit des Gerätes sicherzustellen. Wenden Sie sich an Ihren autorisierten OMRON-Fachhändler oder OMRON-Kundendienst, dessen Adresse auf der Verpackung oder den beigelegten Broschüren angegeben ist.

**Hinweis:** Inspektionen sind in der Garantie üblicherweise nicht enthalten. Beachten Sie hierzu den beiliegenden Garantieschein.



- Führen Sie keinerlei Reparaturen selbst aus. Wenden Sie sich bei Auftreten eines Defektes oder wenn Sie die einwandfreie Funktion des Messgeräts anzweifeln, an Ihren autorisierten OMRON-Händler oder den OMRON-Kundendienst.

### Lagerung

Das Messgerät in die Aufbewahrungstasche legen, wenn es nicht verwendet wird.

1. Ziehen Sie den Luftschlauch aus der Luftanschlussbuchse heraus.

2. Legen Sie den Luftschlauch vorsichtig gefaltet in die Armmanschette.

**Hinweis:** Biegen Sie den Luftschlauch nicht übermäßig.

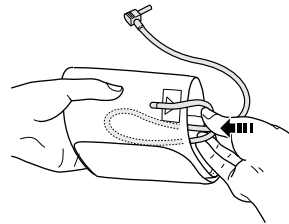

3. Legen Sie die Armmanschette und das Hauptgerät in die Aufbewahrungstasche.

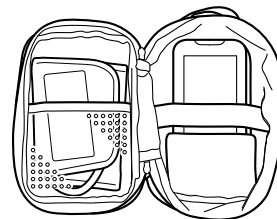

DE

Das Messgerät unter den folgenden Bedingungen nicht lagern:

- Wenn das Messgerät nass ist.
- An Plätzen, die extremen Temperaturen, Feuchtigkeit, direktem Sonnenlicht, Staub oder korrosiven Gasen ausgesetzt sind.
- An Plätzen, die Vibrationen oder Stößen ausgesetzt sind, oder wo es verkantet liegen würde.

## 8. Optionale Zusatzprodukte

### Mittlere Armmanschette

Armumfang 22- 32 cm

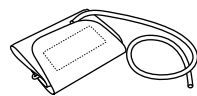

CM1-9997578-9

### Große Armmanschette

Armumfang 32- 42 cm

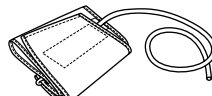

CL-MIT Elite  
9999358-2

**Hinweis:** Die Manschette CL1 kann für dieses Gerät nicht verwendet werden.

### Netzteil

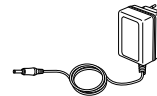

Adapter-3094298-6  
(Modell: Netzteil-E1600)

**Hinweis:** Der Q Adapter-1098336-8 und R Adapter-9997605-0 und S Adapter-9515336-9 können für dieses Gerät nicht verwendet werden.

### Verwendung des optionalen Netzteils

Legen Sie auch bei Verwendung des Netzteils Batterien ins Batteriefach ein.

#### Hinweise:

- Nie das Netzkabel mit nassen Händen aus der Steckdose ziehen.
- Verwenden Sie nur das originale, für dieses Gerät entwickelte Netzteil. Die Verwendung eines nicht dafür zugelassenen Netzteils kann das Gerät beschädigen.
- Wenn das optionale Netzteil zusammen mit dem Hauptgerät aufbewahrt wird, muss darauf geachtet werden, dass das Hauptgerät und die Manschette nicht beschädigt werden.

1. Den Netzstecker in die Netzanschlussbuchse auf der rechten Seite des Hauptgeräts einstecken.
2. Schließen Sie das Netzteil an einer Steckdose an.

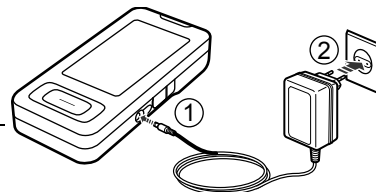

Beim Entfernen des Netzteils sollte zuerst der Netzstecker des Netzteils aus der Steckdose und dann sofort der Stecker des Netzteils vom Hauptgerät abgezogen werden.

## 9. Technische Daten

<b>Produktbeschreibung:</b>	Automatisches digitales Blutdruckmessgerät
<b>Modell</b>	OMRON MIT Elite Plus (HEM-7301-ITKE7)
<b>Anzeige</b>	Digitale LCD-Anzeige
<b>Messmethode</b>	Oszillometrische Methode
<b>Messbereich</b>	Druck: 0 mmHg bis 299 mmHg Puls: 40 bis 180/Min.
<b>Genauigkeit</b>	Druck: $\pm 3$ mmHg Puls: $\pm 5$ % des angezeigten Werts
<b>Aufpumpen</b>	Durch Elektro-Pumpe und das Fuzzy-Logik-Kontrollsystem
<b>Luftablass</b>	Automatisches Luftablassventil
<b>Speicher</b>	90 Messungen mit Datum/Uhrzeit
<b>Stromversorgung</b>	4 „AAA“-Alkalibatterien (1,5 V) oder AC/DC-Netzteil (optional, 6 V $\overline{\sim}$ : 4 W)
<b>Batterie-Lebensdauer</b>	Etwa 300 Messvorgänge bei 3-maliger Benutzung pro Tag mit neuen Alkalibatterien und bei Aufblasen auf 170 mmHg bei 23 °C
<b>Betriebstemperatur/ Luftfeuchtigkeit</b>	+10 °C bis +40 °C Maximal: 30 bis 85% relativ
<b>Temperatur/ Luftfeuch- tigkeit/ Luftdruck bei Aufbewahrung</b>	-20 °C bis +60 °C Maximal: 10 bis 95 % relativ 700 - 1060 hPa
<b>Gewicht ohne Man- schette</b>	Ungefähr 270 g ohne Batterien
<b>Gewicht der Manschette</b>	Ungefähr 130 g
<b>Äußere Abmessungen</b>	Ungefähr 74 (B) mm $\times$ 34 (H) mm $\times$ 157 (L) mm
<b>Abmessungen Man- schette</b>	Ungefähr 146 mm $\times$ 446 mm (mittlere Manschette: Armumfang 22 bis 32 cm)
<b>Lieferumfang</b>	Mittlere Manschette, Gebrauchsanweisung, Aufbewahrungstasche, Batteriesatz, USB-Kabel, CD-ROM, Garantieschein, Blutdruckpass

**Hinweis:** Technische Änderungen ohne Vorankündigung vorbehalten.

DE

 = Typ B **CE 0197**

- Dieses Gerät entspricht den Bestimmungen der EG-Richtlinie 93/42/EWG (Richtlinie für medizinische Geräte).
- Dieses Blutdruckmessgerät wurde gemäß der europäischen Norm EN1060 entwickelt. Nichtinvasive Blutdruckmessgeräte Teil 1: Allgemeine Anforderungen und Teil 3: Ergänzende Anforderungen für elektromechanische Blutdruckmessgeräte.
- Dieses OMRON-Produkt wird nach dem strengen Qualitätssystem von OMRON HEALTHCARE Co. Ltd., Japan hergestellt. Das Herzstück für OMRON-Blutdruckmessgeräte, der Drucksensor, wird in Japan hergestellt.

## 9. Technische Daten

### Wichtige Informationen zur elektromagnetischen Verträglichkeit (EMV)

Die wachsende Anzahl von elektronischen Geräten wie PCs und Mobiltelefonen kann dazu führen, dass medizinische Geräte beim Einsatz elektromagnetischen Störungen von anderen Geräten ausgesetzt sind. Elektromagnetische Störungen können zu einer Fehlfunktion des medizinischen Geräts führen und eine potentiell unsichere Situation erzeugen.

Ebenso sollten medizinische Geräte keine anderen Geräte stören.

Die Norm EN60601-1-2:2007 wurde eingeführt, um die Anforderungen für EMV (elektromagnetische Verträglichkeit) mit dem Ziel zu regeln, unsichere Produktsituationen zu vermeiden. Diese Norm definiert die Stufen der Immunität gegenüber elektromagnetischen Störungen und die maximalen elektromagnetischen Emissionswerte für medizinische Geräte.

Dieses von OMRON HEALTHCARE hergestellte medizinische Gerät erfüllt die Norm EN60601-1-2:2007 sowohl in Bezug auf die Immunität als auch in Bezug auf Emissionen.

Trotzdem sollten besondere Vorsichtsmaßnahmen beachtet werden:

Verwenden Sie in der Nähe des medizinischen Geräts keine Mobiltelefone und sonstige Geräte, die starke elektrische oder elektromagnetische Felder erzeugen. Dies könnte zu einer Fehlfunktion des medizinischen Geräts führen und eine potentiell unsichere Situation erzeugen. Es wird ein Mindestabstand von 7 m empfohlen. Überprüfen Sie im Falle eines kürzeren Abstands ob das Gerät ordnungsgemäß funktioniert.

Entsprechend Norm EN60601-1-2:2007 kann bei OMRON HEALTHCARE EUROPE (Adresse in der Gebrauchsanweisung) eine weitere Dokumentation angefordert werden.

Eine Dokumentation steht auch unter [www.omron-healthcare.com](http://www.omron-healthcare.com) zur Verfügung.

### Korrekte Entsorgung dieses Produkts (Elektromüll)

Die Kennzeichnung auf dem Produkt bzw. auf der dazugehörigen Literatur gibt an, dass es nach seiner Lebensdauer nicht zusammen mit dem normalen Haushaltsmüll entsorgt werden darf. Entsorgen Sie dieses Gerät bitte getrennt von anderen Abfällen, um der Umwelt bzw. der menschlichen Gesundheit nicht durch unkontrollierte Müllbeseitigung zu schaden. Recyceln Sie das Gerät, um die nachhaltige Wiederverwertung von stofflichen Ressourcen zu fördern.



Private Nutzer sollten den Händler, bei dem das Produkt gekauft wurde, oder die zuständigen Behörden kontaktieren, um in Erfahrung zu bringen, wie sie das Gerät auf umweltfreundliche Weise recyceln können.

Gewerbliche Nutzer sollten sich an ihren Lieferanten wenden und die Bedingungen des Verkaufsvertrags kontrollieren. Dieses Produkt darf nicht zusammen mit anderem Gewerbemüll entsorgt werden.

Dieses Produkt enthält keine gefährlichen Substanzen.

Entsorgen Sie die Batterien gemäß den nationalen Bestimmungen zur Entsorgung von Batterien.

## 10. Einige nützliche Informationen über den Blutdruck

### **Blutdruck - was ist das eigentlich?**

Der Blutdruck ist die Kraft, mit der der Blutstrom gegen die Arterienwände drückt. Der arterielle Druck ändert sich im Verlauf des Herzzyklus ständig.

Der höchste Druckwert im Zyklus heißt *systolischer Blutdruck*; der niedrigste wird als *diastolischer Blutdruck* bezeichnet.

Der Arzt benötigt beide Druckwerte - den *systolischen* und den *diastolischen Wert* -, um den Blutdruckzustand eines Patienten beurteilen zu können.

### **Warum ist es sinnvoll, den Blutdruck zu Hause zu messen?**

Das Messen des Blutdrucks durch einen Arzt kann Angst verursachen, die ihrerseits eine Erhöhung des Blutdrucks bewirken kann. Da sich vielerlei Umstände auf den Blutdruck auswirken, reicht eine einzige Messung für eine exakte Diagnose nicht aus.

Zahlreiche Faktoren, wie etwa körperliche Anstrengung, Aufregung oder die Tageszeit können sich auf den Blutdruck auswirken. Daher sollte der Blutdruck immer zur selben Tageszeit gemessen werden, um ein genaues Bild von Änderungen des Blutdrucks zu erhalten. Normalerweise ist der Blutdruck morgens niedrig und steigt vom Nachmittag bis zum Abend. Im Sommer ist er niedriger, im Winter höher.

Der Blutdruck wird in Millimetern Quecksilbersäule (mmHg) gemessen. Bei der Angabe der Messwerte wird der systolische Druck vor dem diastolischen geschrieben. So bezeichnet z. B. ein als 135/85 aufgeführter Blutdruck einen systolischen Wert von 135 mmHg und einen diastolischen Wert von 85 mmHg.

DE

### 10. Einige nützliche Informationen über den Blutdruck

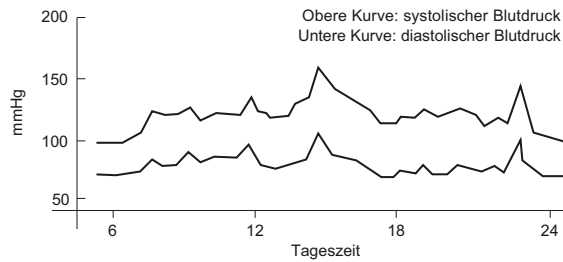

Beispiel: Schwankungen innerhalb eines Tages (männlich, 35 Jahre alt)

### Einstufung von Blutdruckwerten durch die Weltgesundheitsorganisation (WHO)

Die Weltgesundheitsorganisation (WHO) und die Internationale Bluthochdruckgesellschaft (ISH) haben die in der nachstehenden Abbildung gezeigte Einstufung des Blutdrucks entwickelt.

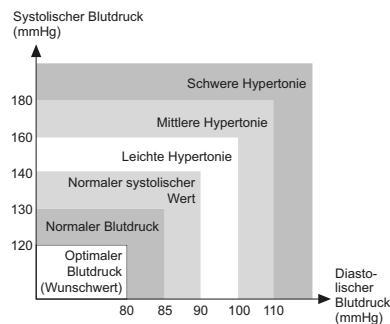

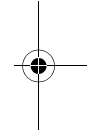
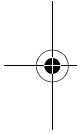
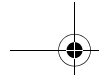

Diese Einstufung basiert auf den Blutdruckwerten, die bei Personen in sitzendem Zustand in Ambulanzen von Krankenhäusern gemessen wurden.

\* Es gibt keine allgemein anerkannte Definition der Hypotonie. Es wird jedoch davon ausgegangen, dass diejenigen, deren systolischer Druck unter 100 mmHg liegt, an Hypotonie leiden.

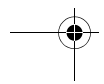
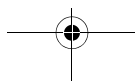

DE



<b>Hersteller</b> 	<b>OMRON HEALTHCARE Co., Ltd.</b> 53, Kunotsubo, Terado-cho, Muko, Kyoto, 617-0002 JAPAN
<b>EU-Vertreter</b> 	<b>OMRON HEALTHCARE EUROPE B.V.</b> Scorpius 33, 2132 LR Hoofddorp, NIEDERLANDE www.omron-healthcare.com
<b>Produktionsstätte</b>	<b>OMRON (DALIAN) CO., LTD.</b> Dalian, CHINA
<b>Niederlassung</b>	<b>OMRON HEALTHCARE UK LTD.</b> Opal Drive, Fox Milne, Milton Keynes, MK15 0DG, U.K.
	<b>OMRON MEDIZINTECHNIK HANDELSGESELLSCHAFT mbH</b> John-Deere-Str. 81a, 68163 Mannheim, DEUTSCHLAND www.omron-medizintechnik.de
	<b>OMRON SANTÉ FRANCE SAS</b> 14, rue de Lisbonne, 93561 Rosny-sous-Bois Cedex, FRANKREICH

Hergestellt in China



OMRON

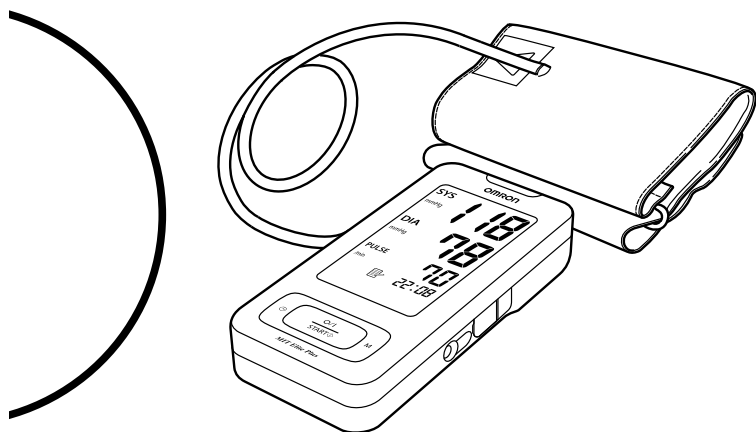

Misuratore di pressione automatico digitale  
**Modello MIT Elite Plus**

- Instruction Manual
- Mode d'emploi
- Gebrauchsanweisung
- Manuale di istruzioni
- Manual de instrucciones
- Gebruiksaanwijzing
- РУКОВОДСТВО ПО ЭКСПЛУАТАЦИИ

EN

FR

DE

IT

ES

NL

RU

AR



• كتيب الإرشادات

All for Healthcare

## Sommario

### Prima di utilizzare l'apparecchio

Introduzione.....	135
Informazioni importanti sulla sicurezza.....	136
1. Panoramica.....	138
2. Preparazione .....	142
2.1 Installazione/sostituzione delle batterie .....	142
2.2 Impostazione di data e ora.....	144

### Istruzioni operative

3. Uso dell'apparecchio.....	147
3.1 Come sedersi correttamente quando si esegue una misurazione.....	147
3.2 Applicazione del bracciale .....	149
3.3 Misurazione.....	152
3.4 Uso della funzione di memorizzazione .....	157
4. Guida rapida di riferimento .....	161
5. Uso del software .....	162

### Cura e manutenzione

6. Gestione di errori e problemi.....	164
6.1 Messaggi di errore .....	164
6.2 Risoluzione dei problemi.....	166
7. Manutenzione e conservazione .....	168
8. Componenti opzionali .....	170
9. Dati tecnici.....	171
10. Informazioni utili sulla pressione arteriosa .....	173

## Introduzione

Grazie per aver acquistato il misuratore di pressione da braccio OMRON MIT Elite Plus.

OMRON MIT Elite Plus è un misuratore di pressione completamente automatico, il cui funzionamento si basa sul principio oscillometrico. L'apparecchio misura in modo semplice e rapido la pressione arteriosa e la frequenza delle pulsazioni. Grazie alla tecnologia avanzata "Intelli-Sense", il dispositivo consente un comodo gonfiaggio controllato, che non richiede la preimpostazione della pressione o un secondo gonfiaggio.

L'apparecchio conserva inoltre in memoria fino a 90 misurazioni e calcola il valore medio in base alle ultime tre misurazioni eseguite entro 10 minuti dall'ultima misurazione.

Il software Omron per la gestione della pressione arteriosa, in dotazione con l'apparecchio, consente di visualizzare, gestire e stampare i dati relativi alla pressione arteriosa misurata mediante il dispositivo OMRON MIT Elite Plus. Il software in dotazione è disponibile solo in inglese.



**Prima di usare l'apparecchio, leggere attentamente il presente manuale di istruzioni. Per informazioni specifiche riguardo alla propria pressione arteriosa, CONSULTARE IL MEDICO CURANTE.**

IT

## Informazioni importanti sulla sicurezza

Consultare il medico curante in caso di gravidanza, aritmia o arteriosclerosi. Prima di usare l'apparecchio, leggere attentamente la presente sezione del manuale.

### **⚠ Attenzione:**

Indica una situazione potenzialmente pericolosa che, se non evitata, può causare lesioni gravi o la morte.

#### **(Utilizzo generale)**

- Consultare sempre il medico curante. È pericoloso eseguire l'autodiagnosi e l'autotrattamento in base ai risultati della misurazione.
- Le persone con gravi problemi o disturbi circolatori devono consultare un medico prima di utilizzare l'apparecchio. Il gonfiaggio del bracciale può causare emorragie interne.

#### **(Utilizzo della batteria)**

- Se il liquido delle batterie dovesse entrare a contatto con gli occhi, lavare immediatamente con abbondante acqua corrente. Consultare immediatamente un medico.

#### **(Uso dell'alimentatore opzionale)**

- Non collegare né scollegare il cavo di alimentazione dalla presa elettrica con le mani bagnate.

### **⚠ Attenzione:**

Indica una situazione potenzialmente pericolosa che, se non evitata, può causare lesioni di lieve o media entità all'utente o al paziente oppure danneggiare l'apparecchio o causare altri danni materiali.

#### **(Utilizzo generale)**

- Non lasciare l'apparecchio incustodito in presenza di bambini o persone che non sono in grado di esprimere il proprio consenso.
- Non usare l'apparecchio per scopi diversi dalla misurazione della pressione arteriosa.
- Non smontare l'apparecchio né il bracciale.
- Non gonfiare il bracciale a una pressione superiore a 299 mmHg.
- Non usare in prossimità dell'apparecchio telefoni cellulari o altri dispositivi che emettano campi elettromagnetici. Tali dispositivi potrebbero causare il funzionamento errato dell'apparecchio.
- Non usare l'apparecchio all'interno di un veicolo (automobile, aereo) in movimento.
- Non riprodurre il CD-ROM in dotazione mediante lettori audio generici, lettori DVD o dispositivi di gioco. Ciò potrebbe danneggiare gli altoparlanti del dispositivo o causare lesioni all'udito dell'utilizzatore.

**(Uso dell'alimentatore opzionale)**

- Utilizzare esclusivamente l'alimentatore originale progettato per questo apparecchio. L'uso di alimentatori non supportati può danneggiare o esporre a potenziali rischi l'apparecchio.
- Inserire l'alimentatore in una presa che presenta la tensione corretta.
- Non utilizzare l'alimentatore se l'apparecchio o il cavo di alimentazione appaiono danneggiati. Spegnerne l'apparecchio e scollegare immediatamente il cavo di alimentazione.

**(Utilizzo della batteria)**

- Se il liquido delle batterie dovesse entrare a contatto con la pelle o con gli abiti, lavare immediatamente con abbondante acqua corrente.
- Utilizzare con l'apparecchio solo quattro batterie alcaline di tipo "AAA". Non utilizzare altri tipi di batterie.
- Non inserire le batterie con le polarità allineate in modo errato.
- Sostituire immediatamente le batterie esaurite con quelle nuove. Sostituire tutte e quattro le batterie contemporaneamente.
- Rimuovere le batterie se non si intende usare l'apparecchio per un periodo di tre o più mesi.
- Quando si sostituiscono le batterie potrebbe essere necessario reimpostare la data e l'ora. Se l'anno lampeggia sul display, consultare la sezione "2.2 Impostazione di data e ora".
- Non adoperare contemporaneamente batterie nuove e usate.

**Precauzioni generali relative alla sicurezza**

- Non gonfiare il bracciale quando non è posizionato intorno al braccio.
- Non sottoporre l'apparecchio a forti urti né lasciarlo cadere.
- Non eseguire la misurazione dopo aver fatto il bagno, assunto bevande alcoliche o fumato, né dopo aver svolto attività fisica o aver mangiato.
- Non lavare né immergere in acqua il bracciale.
- Leggere le "Informazioni importanti relative alla compatibilità elettromagnetica (EMC)" nella sezione Dati tecnici e attenersi alle indicazioni fornite.
- Per lo smaltimento dell'apparecchio e di eventuali accessori o componenti opzionali usati, leggere e attenersi alle indicazioni relative al "Corretto smaltimento del prodotto" nella sezione Dati tecnici.

IT

**Conservare le istruzioni per riferimento futuro.**

## 1. Panoramica

### Unità principale

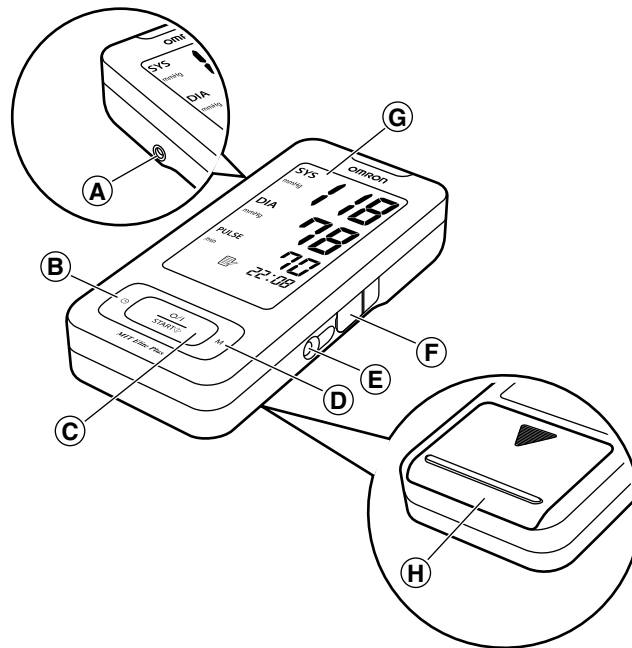

- |   |                           |
|---|---------------------------|
| A. Presa per il tubo dell'aria                            | F. Porta USB              |
| B. Pulsante per l'impostazione di data e ora (⊖)          | G. Display                |
| C. Pulsante O/I START                                     | H. Alloggiamento batterie |
| D. Pulsante Memoria (M)                                   |                           |
| E. Presa dell'alimentatore (per l'alimentatore opzionale) |                           |

## Bracciale

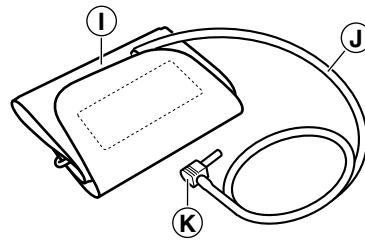

- I. Bracciale  
(Bracciale medio: circonferenza braccio 22-32 cm)
- J. Tubo dell'aria
- K. Attacco del tubo dell'aria

1.Panoramica

**Display**

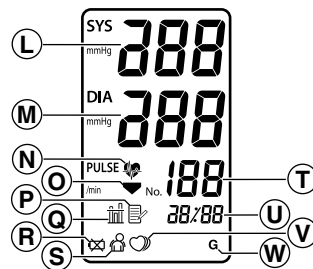

- |   |  |
|---|--|
| <ul style="list-style-type: none"> <li>L. Pressione sistolica</li> <li>M. Pressione diastolica</li> <li>N. Indicatore battito cardiaco                             <ol style="list-style-type: none"> <li>1. Lampeggia durante la misurazione</li> <li>2. Se l'indicatore lampeggia dopo il completamento della misurazione, la pressione non rientra nell'intervallo consigliato</li> </ol> </li> <li>O. Indicatore di sgonfiaggio</li> <li>P. Indicatore della memoria<br/>Appare quando si visualizzano i valori conservati in memoria</li> <li>Q. Indicatore valore medio<br/>Viene visualizzato quando si esaminano i valori relativi alle ultime tre misurazioni</li> <li>R. Indicatore di batteria in esaurimento</li> <li>S. Indicatore di errore da movimento<br/>Viene visualizzato se durante la misurazione il corpo si muove.</li> </ul> | <ul style="list-style-type: none"> <li>T. Indicatore pulsazioni</li> <li>U. Indicatore data/ora</li> <li>V. Indicatore di battito cardiaco irregolare</li> <li>W. Indicatore Ospite</li> </ul> |
|---|--|

**Nota:** La retroilluminazione si attiva quando si impostano data e ora, mentre si esegue la misurazione e durante la visualizzazione dei valori relativi alla misurazione.



## Contenuto della confezione

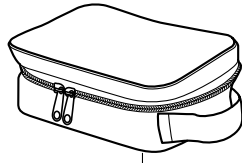

X



Y

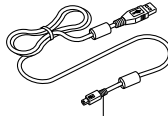

Z

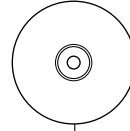

AA

- X. Custodia
- Y. Quattro batterie alcaline di tipo "AAA" (LR03)
- Z. Cavo USB
- AA.CD-ROM

- Manuale di istruzioni
- Garanzia
- Scheda personale
- Guida all'installazione del software

## 2. Preparazione

### 2.1 Installazione/sostituzione delle batterie

1. Capovolgere l'unità principale.

2. Far scorrere il coperchio delle batterie in direzione della freccia, premendo contemporaneamente l'area zigrinata del coperchio.

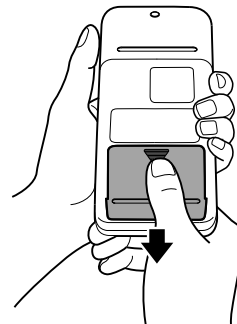

3. Installare o sostituire quattro batterie "AAA" in modo che le polarità + (positiva) e - (negativa) corrispondano alle polarità indicate all'interno del vano batterie.

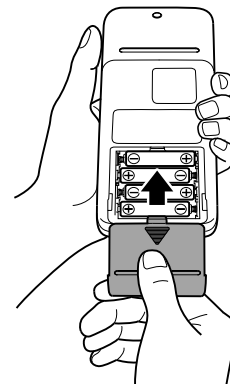



4. Richiudere il coperchio.

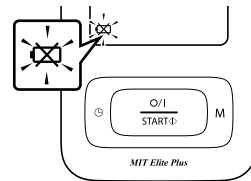

Far scorrere il coperchio del vano batterie nel modo indicato, fino ad avvertire uno scatto.

**Nota:** I valori delle misurazioni rimangono conservati in memoria anche dopo la sostituzione delle batterie.

## Durata e sostituzione delle batterie



Se sul display viene visualizzato l'indicatore di batterie in esaurimento (  ), sostituire tutte e quattro le batterie contemporaneamente.

- Quando il simbolo di batterie in esaurimento (  ) inizia a lampeggiare, l'apparecchio è in grado di funzionare per un breve lasso di tempo. Sostituire per tempo le batterie con batterie nuove.
- Quando l'indicatore (  ) rimane acceso, le batterie sono esaurite. Sostituire subito le batterie con batterie nuove. Spegnerne l'apparecchio prima di sostituire le batterie.

- Rimuovere le batterie se non si intende usare l'apparecchio per un periodo di tre o più mesi.
- Se le batterie sono state rimosse per più di 30 secondi, è necessario impostare nuovamente la data e l'ora. Per ulteriori informazioni, consultare la sezione "2.2 Impostazione di data e ora".
- Per lo smaltimento delle batterie attenersi alle normative nazionali vigenti.

Quattro batterie alcaline di tipo "AAA" nuove consentono di eseguire 300 misurazioni circa, con un utilizzo pari a tre misurazioni quotidiane. Le batterie in dotazione sono fornite per provare l'apparecchio, pertanto potrebbero durare di meno e non consentire l'esecuzione di 300 misurazioni.

IT

## 2.Preparazione

**2.2 Impostazione di data e ora**

Oltre alla data e all'ora, il misuratore di pressione memorizza automaticamente i valori relativi a un massimo di 90 misurazioni. Per usare le funzioni relative ai valori medi e ai valori conservati in memoria:

- Impostare sull'apparecchio l'ora e la data corrente prima di eseguire la prima misurazione.
- Se le batterie sono state rimosse per più di 30 secondi, è necessario impostare nuovamente la data e l'ora.

1. Per regolare data e ora, premere e mantenere premuto il pulsante per l'impostazione di data e ora (⊖). Le cifre relative all'anno (2008) lampeggiano sul display.

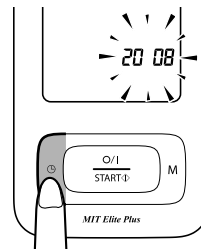

2. Premere il pulsante Memoria (M) per far aumentare le cifre di una unità per volta.

**Note:**

- L'anno può essere impostato su un valore compreso tra 2008 e 2030. Quando nell'inserimento si raggiunge il 2030, l'apparecchio ritorna al valore 2008.
- Tenendo premuto il pulsante Memoria (M), le cifre avanzeranno rapidamente.

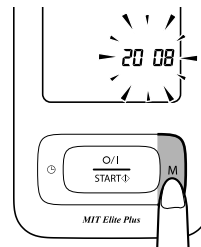

## 2.Preparazione

3. Una volta comparso sul display il numero desiderato, premere il pulsante per l'impostazione di data e ora (⊕) per confermare l'impostazione.

L'anno viene impostato e le cifre relative al mese lampeggiano sul display.

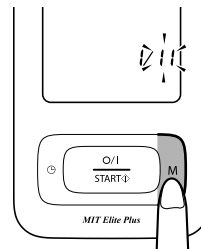
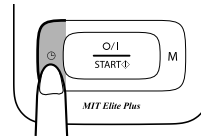

4. Ripetere le operazioni indicate al punto 2 e 3 per impostare il mese.

Il mese viene impostato e le cifre relative al giorno lampeggiano sul display.

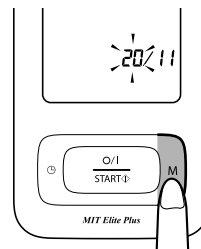

5. Ripetere le operazioni indicate al punto 2 e 3 per impostare il giorno.

Il giorno viene impostato e le cifre relative all'ora lampeggiano sul display.

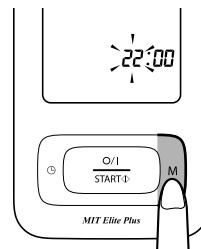

IT

2.Preparazione

- 6.** Ripetere le operazioni indicate al punto 2 e 3 per impostare l'ora.

L'ora viene impostata e le cifre relative ai minuti lampeggiano sul display.

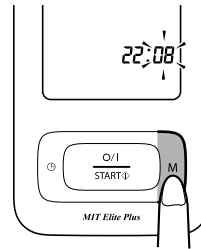

- 7.** Ripetere le operazioni indicate al punto 2 e 3 per impostare i minuti.

I minuti vengono impostati.

Premere il pulsante per l'impostazione di data e ora (⌚) per spegnere il misuratore.

Quando si intende regolare la data e l'ora, premere il pulsante per l'impostazione di data e ora (⌚) per accendere il misuratore, attenersi ai passaggi indicati in precedenza, quindi premere il pulsante O/I START per spegnere il misuratore.

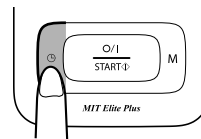

### 3. Uso dell'apparecchio

#### 3.1 Come sedersi correttamente quando si esegue una misurazione

La misurazione può essere eseguita indifferentemente al braccio sinistro o destro.

**Note:**

- Eseguire la misurazione in un luogo tranquillo, stando seduti in posizione rilassata. Accertarsi che la stanza non sia troppo calda né troppo fredda.
- Evitare di mangiare, assumere bevande alcoliche, fumare o svolgere attività fisica per almeno 30 minuti prima di eseguire una misurazione.
- Non muoversi né parlare durante la misurazione.

**Postura corretta**

Stare seduti tenendo la schiena dritta.

Togliere i capi d'abbigliamento che stringano la parte superiore del braccio ed eventuali indumenti spessi, quali i maglioni.  
Non posizionare il bracciale al di sopra di indumenti spessi e non arrotolare la manica se questa è troppo stretta.

Posizionare il braccio sul tavolo in modo tale che il bracciale si trovi allo stesso livello del cuore.

La distanza tra la sedia e il piano del tavolo deve essere compresa tra 25 cm e 30 cm.

IT

### 3. Uso dell'apparecchio

#### Note:

- Per ottenere risultati accurati, è necessario tenere una postura corretta durante la misurazione.
- La pressione arteriosa dovrebbe inoltre essere misurata tutti i giorni alla stessa ora. Si consiglia di eseguire la misurazione entro 1 ora dal risveglio.

#### Postura errata

- Schiena inarcata (incurvata in avanti)
- Stare seduti con le gambe incrociate
- Stare seduti su un divano o a un tavolo basso che costringa a chinarsi in avanti



Queste situazioni potrebbero determinare valori di pressione arteriosa elevati, causati dallo sforzo o dal fatto che il bracciale si trova in posizione più bassa rispetto al cuore.

Se il bracciale si trova in posizione più bassa rispetto al cuore, utilizzare dei cuscini per regolare l'altezza del braccio.

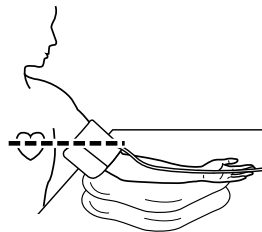



## 3.2 Applicazione del bracciale

### Note:

- Per ottenere risultati accurati, accertarsi di indossare il bracciale nel modo corretto.
- Le misurazioni possono essere eseguite indossando abiti leggeri. È opportuno invece togliere i capi d'abbigliamento spessi, quali maglioni, prima di eseguire la misurazione.
- La misurazione può essere eseguita indifferentemente al braccio sinistro o destro. La pressione arteriosa può risultare differente se misurata al braccio destro o sinistro, pertanto anche i valori della misurazione possono risultare differenti. Omron consiglia di utilizzare sempre lo stesso braccio per la misurazione. Se le due braccia presentano valori con differenze sostanziali, rivolgersi al medico curante per informazioni sul braccio da utilizzare per la misurazione.

### Esecuzione delle misurazioni al braccio sinistro

1. Inserire l'attacco del tubo dell'aria nell'apposita presa sul lato sinistro dell'unità principale.

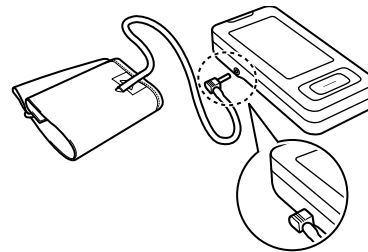

IT

### 3. Uso dell'apparecchio

2. Infilare il braccio sinistro nell'anello formato dal bracciale.

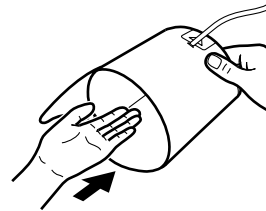

**Nota:** Se il bracciale non è montato, inserire nell'anello metallico l'estremità del bracciale più lontana dai tubi, in modo da formare un anello. Il tessuto liscio deve trovarsi all'interno dell'anello formato dal bracciale.

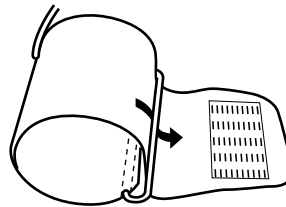

**3. Posizionare correttamente il bracciale.**

- 1) Il tubo dell'aria deve scorrere lungo la parte interna dell'avambraccio ed essere allineato con il dito medio.
- 2) La parte inferiore del bracciale deve trovarsi al di sopra del gomito, a una distanza di circa 1-2 cm.
- 3) Sistemare il bracciale sulla parte superiore del braccio in modo che il contrassegno colorato (la freccia blu sotto al tubo) risulti centrato rispetto all'interno del braccio e sia rivolto in basso verso l'interno dell'avambraccio.

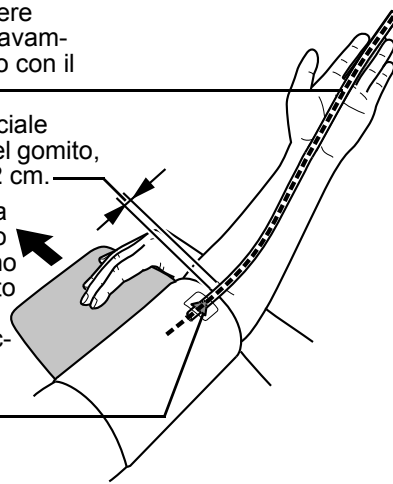
**Esecuzione delle misurazioni al braccio destro**

Applicare il bracciale in modo che il tubo dell'aria si trovi in posizione laterale rispetto al gomito.

- Prestare attenzione a non appoggiare il braccio sul tubo dell'aria e a non bloccare in alcun modo il flusso dell'aria verso il bracciale.
- Il bracciale deve essere posizionato 1 o 2 cm sopra il gomito.

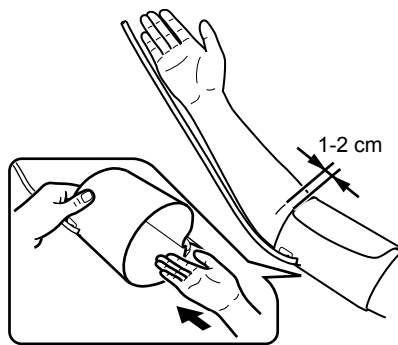

IT

4. Una volta posizionato correttamente il bracciale, fissare SALDAMENTE la chiusura in velcro.

## 3. Uso dell'apparecchio

**3.3 Misurazione**

1. Premere il pulsante O/I START per accendere l'apparecchio.

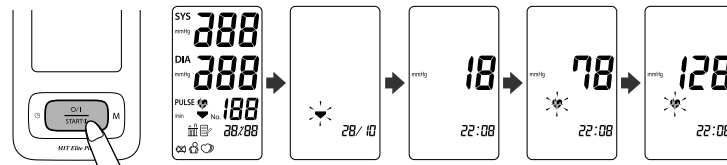

Sul display appaiono tutti gli indicatori.

Il bracciale inizia a gonfiarsi automaticamente. Mentre il bracciale si gonfia, l'apparecchio determina automaticamente il livello di gonfiaggio ideale. Questo apparecchio rileva la frequenza delle pulsazioni durante il gonfiaggio. Non spostare il braccio e rimanere fermi fino al termine del processo di misurazione.

**Nota:** Per interrompere il gonfiaggio o la misurazione, premere e rilasciare il pulsante O/I START. L'apparecchio interrompe il gonfiaggio, avvia lo sgonfiaggio e si spegne.

2. Una volta completata la misurazione, il bracciale si sgonfia completamente. Vengono visualizzate la pressione arteriosa e la frequenza delle pulsazioni.



3. Uso dell'apparecchio

3. Premere il pulsante O/I START per spegnere l'apparecchio.

**Nota:** Se si dimentica di spegnere il misuratore, questo si spegne automaticamente dopo due minuti.

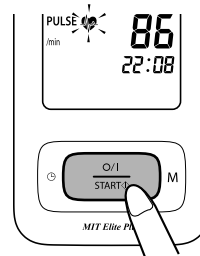

**Note:**

- È pericoloso eseguire un'autodiagnosi dei risultati della misurazione così come basarsi su di essi per iniziare un trattamento senza consultare un medico. Attenersi alle istruzioni del proprio medico.
- Attendere 2-3 minuti prima di eseguire una nuova misurazione della pressione. Tale attesa tra le misurazioni consente alle arterie di tornare alla condizione che precedeva la prima misurazione.

### 3. Uso dell'apparecchio

## Uso della modalità Ospite

Il misuratore conserva in memoria i valori relativi alle misurazioni di un solo utente.

La modalità Ospite può essere utilizzata per eseguire una singola misurazione su un diverso utente.

Quando si seleziona la modalità Ospite, i valori relativi alla misurazione non vengono memorizzati.

1. Tenere premuto il pulsante O/I START per 3 secondi.

Sul display viene visualizzato l'indicatore della modalità Ospite (**G**).

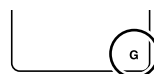

2. Rilasciare il pulsante O/I START.

Il bracciale inizia a gonfiarsi automaticamente.

**Nota:** Per interrompere il gonfiaggio, premere il pulsante O/I START. Il misuratore interrompe il gonfiaggio, avvia lo sgonfiaggio e si spegne.

3. Il gonfiaggio si interrompe e la misurazione ha inizio. Una volta completata la misurazione, sul display vengono visualizzate la pressione arteriosa e la frequenza delle pulsazioni.

**Importante:**

- Se la pressione sistolica o diastolica non rientra nell'intervallo standard, l'indicatore di battito cardiaco lampeggia quando viene visualizzato il risultato della misurazione.

Studi recenti indicano i valori elencati di seguito come valori di riferimento per l'ipertensione nel caso di misurazioni eseguite in casa.

Pressione sistolica	Superiore a 135 mmHg
Pressione diastolica	Superiore a 85 mmHg

Questo criterio è valido per le misurazioni della pressione arteriosa eseguite in casa.

Per i criteri relativi alle misurazioni della pressione arteriosa eseguite presso uno studio professionale, fare riferimento al Capitolo 10 "Informazioni utili sulla pressione arteriosa".

- Il misuratore di pressione comprende una funzione di rilevazione del battito cardiaco irregolare. Il battito cardiaco irregolare può influenzare eventuali risultati della misurazione. L'algoritmo che rileva il battito cardiaco irregolare determina automaticamente se la misurazione è valida o se deve essere ripetuta. Se i risultati della misurazione sono influenzati dal battito cardiaco irregolare ma il risultato è valido, questo viene visualizzato insieme all'indicatore di battito cardiaco irregolare. Se il battito cardiaco irregolare invalida il risultato della misurazione, non viene visualizzato alcun risultato. Se dopo aver eseguito una misurazione viene visualizzato l'indicatore di battito cardiaco irregolare (  ), ripetere la misurazione. Se l'indicatore di battito cardiaco irregolare compare con una certa frequenza, avvisare il proprio medico.



## 3. Uso dell'apparecchio

**Che cos'è il battito cardiaco irregolare?**

Il battito cardiaco irregolare consiste nella presenza di variazioni superiori del 25% nel ritmo delle pulsazioni, rispetto al ritmo cardiaco medio rilevato dall'apparecchio durante la misurazione della pressione sistolica e diastolica.

Se durante la misurazione tale ritmo irregolare viene rilevato più di due volte, al momento della visualizzazione dei risultati compare sul display l'indicatore di battito cardiaco irregolare (  ).

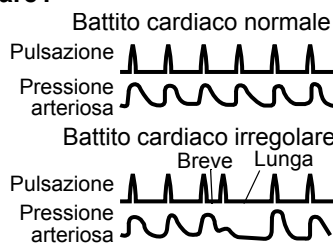
**Che cos'è l'aritmia?**

Il battito cardiaco è stimolato da segnali elettrici che consentono al cuore di contrarsi.

L'aritmia è una condizione nella quale il ritmo cardiaco presenta un'anomalia dovuta a problemi a livello del sistema bioelettrico che determina il battito cardiaco. I sintomi tipici sono il "salto" di battiti cardiaci, la contrazione prematura del cuore o un'anomalia nelle pulsazioni, che si presentano eccessivamente rapide (tachicardia) o eccessivamente lente (bradicardia). Tali sintomi possono essere causati da problemi cardiaci, invecchiamento, predisposizione fisica, stress, mancanza di sonno, stanchezza, ecc. L'aritmia può essere diagnosticata solo da un medico, attraverso un esame specifico.

Solo mediante un esame clinico e la diagnosi da parte di un medico è possibile stabilire se la comparsa dell'indicatore di battito cardiaco irregolare (  ) nel risultato della misurazione costituisca o meno il sintomo di aritmia.

**⚠ Attenzione:**

**Se l'indicatore di battito cardiaco irregolare (  ) compare con una certa frequenza, avisare il proprio medico. È pericoloso eseguire l'autodiagnosi e l'autotrattamento in base ai risultati della misurazione. Attenersi alle istruzioni del proprio medico.**



### 3.4 Uso della funzione di memorizzazione

La memoria dell'apparecchio è in grado di conservare i dati relativi a 90 misurazioni. Ogni volta che si completa una misurazione, l'apparecchio memorizza automaticamente la pressione arteriosa e la frequenza delle pulsazioni.

Se sono presenti tre misurazioni eseguite entro 10 minuti dall'ultima misurazione, viene visualizzata la media dei tre valori.

**Nota:** Quando la memoria contiene 90 misurazioni, la misurazione più vecchia viene eliminata per memorizzarne una nuova.

#### 1. Premere il pulsante Memoria (M).

Se in memoria sono presenti tre misurazioni registrate entro 10 minuti dall'ultima misurazione, viene visualizzata la media dei tre valori. (Se la memoria contiene solo due misurazioni relative al periodo specificato, la media viene calcolata in base ad esse. Se la memoria contiene una sola misurazione relativa al periodo specificato, il risultato di tale misurazione viene visualizzato come valore medio.)

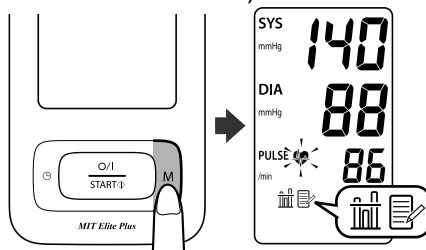

**Nota:** Se la memoria non contiene alcun risultato delle misurazioni, viene visualizzata la schermata raffigurata sulla destra.

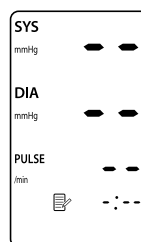

IT

3. Uso dell'apparecchio

2. Mentre è visualizzato il valore medio, premere nuovamente il pulsante Memoria (M).

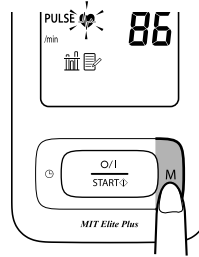

Viene visualizzato il risultato della misurazione più recente.  
La data e l'ora vengono visualizzate alternativamente.

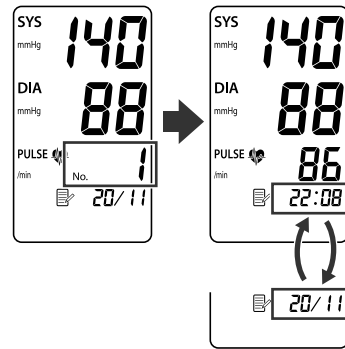

**Nota:** Se la pressione sistolica o diastolica non rientra nell'intervallo standard, l'indicatore di battito cardiaco lampeggia quando viene visualizzato il risultato della misurazione. Fare riferimento alla sezione 3.3.



### 3. Uso dell'apparecchio

3. Premere ripetutamente il pulsante Memoria (M) per scorrere i valori relativi alle misurazioni precedenti.

Per scorrere rapidamente tra i risultati precedenti, tenere premuto il pulsante.

Se durante una misurazione era stato visualizzato l'indicatore di battito cardiaco irregolare, tale indicatore apparirà insieme al relativo risultato.

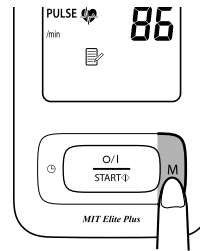

4. Premere il pulsante O/I START per spegnere l'apparecchio.  
Se si dimentica di spegnere l'apparecchio, questo si spegne automaticamente dopo due minuti.

## 3. Uso dell'apparecchio

**Cancellazione di tutti i valori conservati in memoria**

Non è possibile cancellare singolarmente le misurazioni memorizzate; tutte le misurazioni contenute nell'apparecchio verranno cancellate.

1. Premere il pulsante Memoria (M) per accendere il misuratore.
2. Premere nuovamente il pulsante Memoria (M). Tenendo premuto il pulsante Memoria (M), mantenere premuto il pulsante O/I Start per circa 5 secondi finché il display digitale non appare come nell'illustrazione a destra.

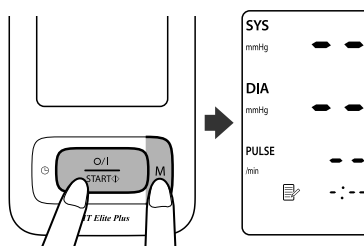

3. Premere il pulsante O/I START per spegnere l'apparecchio.

Se si dimentica di spegnere l'apparecchio, questo si spegne automaticamente dopo due minuti.

**Nota:** Se la data e l'ora sono state reimpostate a un punto precedente rispetto all'ultima misurazione, il valore medio sarà basato sulle misurazioni effettuate dopo aver reimpostato la data e l'ora. Tuttavia, rimane possibile visualizzare le misurazioni conservate in memoria.

## 4. Guida rapida di riferimento

Se si utilizza l'apparecchio per la prima volta, leggere attentamente il Capitolo 3 del presente manuale di istruzioni. Per garantire l'affidabilità della misurazione, evitare di mangiare, assumere bevande alcoliche, fumare o svolgere attività fisica per almeno 30 minuti prima di eseguire una misurazione.

**Nota:** Togliere eventuali capi d'abbigliamento che stringano la parte superiore del braccio.

1. Sedersi in modo da avere i piedi completamente appoggiati sul pavimento e posizionare il braccio sul tavolo in modo tale che il bracciale si trovi allo stesso livello del cuore.

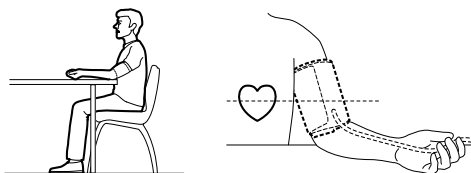

2. Sistemare il bracciale sulla parte superiore del braccio. Il contrassegno colorato deve risultare centrato rispetto all'interno del braccio ed essere rivolto in basso verso l'interno dell'avambraccio, in modo che il tubo dell'aria scorra lungo la parte interna dell'avambraccio e sia allineato con il dito medio.

3. Fissare il bracciale intorno al braccio mediante la striscia di chiusura in velcro.

4. Premere il pulsante O/I START. Una volta completata la misurazione, il misuratore visualizza la pressione arteriosa e la frequenza delle pulsazioni e sgonfia automaticamente il bracciale.

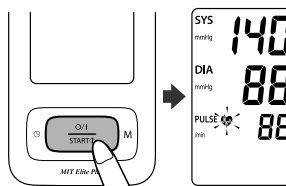

**Note:**

- Attendere sempre almeno 2 o 3 minuti prima di eseguire una nuova misurazione della pressione.
- Tutte le misurazioni vengono conservate in memoria. Tenere presente questa caratteristica, nel caso in cui più persone utilizzino lo stesso apparecchio per misurare la pressione.

## 5. Uso del software

### SOFTWARE OMRON HEALTH MANAGEMENT

Il software Omron Health Management consente di visualizzare, stampare e tenere traccia dei dati relativi alla pressione arteriosa misurata mediante i misuratori Omron e ai passi misurati mediante i contapassi OMRON dotati della funzione di invio dei dati al computer.

**⚠ Attenzione:**

Il disco è un CD-ROM. Non riprodurre il disco mediante lettori audio generici, lettori DVD o dispositivi di gioco. Ciò potrebbe danneggiare gli altoparlanti del dispositivo o causare lesioni all'udito dell'utilizzatore.

Per informazioni dettagliate sull'installazione e l'utilizzo del software, consultare la Guida all'installazione del software fornita in dotazione.

Utilizzare esclusivamente il cavo USB approvato da Omron, fornito in dotazione con l'apparecchio.

**⚠ Attenzione:**

Utilizzare esclusivamente componenti e accessori approvati da Omron. L'uso di componenti e accessori non approvati per l'utilizzo con questo dispositivo può danneggiare l'apparecchio.

1. Aprire il coperchio della porta USB.

**Nota:** Evitare il contatto di qualsiasi oggetto con la porta USB.

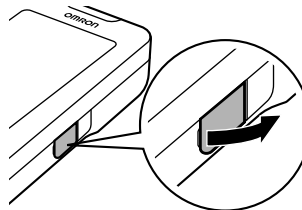

5. Uso del software

2. Collegare il connettore USB normale (connettore grande) al computer.

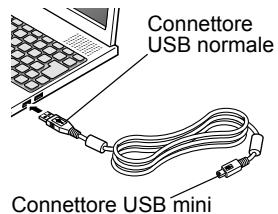

3. Collegare il connettore USB mini (connettore piccolo) alla porta USB.

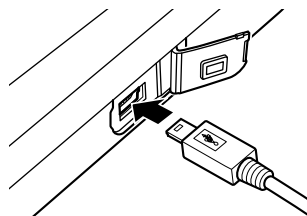

**Note:**

- Non è possibile trasferire i dati mentre si esegue la misurazione della pressione.
- Non spegnere il computer né scollegare il cavo USB durante il trasferimento dei dati.

## 6. Gestione di errori e problemi

### 6.1 Messaggi di errore

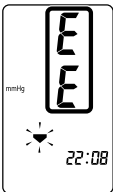
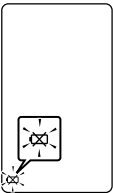
Errore visualizzato	Causa	Soluzione
	Movimenti durante la misurazione	Ripetere la misurazione. Rimanere fermi e non parlare durante la misurazione. Fare riferimento alla sezione 3.3.
	Tubo dell'aria scollegato.	Inserire correttamente il tubo dell'aria. Fare riferimento alla sezione 3.2.
	Bracciale applicato in modo errato.	Applicare correttamente il bracciale. Fare riferimento alla sezione 3.2.
	Gli indumenti interferiscono con il bracciale.	Togliere gli indumenti che interferiscono con il bracciale. Fare riferimento alla sezione 3.2.
	Perdite di aria dal bracciale.	Sostituire il bracciale. Fare riferimento al Capitolo 8.
	Il bracciale è stato gonfiato a una pressione superiore a 299 mmHg durante il gonfiaggio manuale.	Rimuovere il bracciale ed eseguire un'altra misurazione. Fare riferimento alla sezione 3.3.
 <p>Lampeggia o appare di continuo</p>	Le batterie sono in via di esaurimento.	Sostituire tutte e quattro le batterie "AAA" con delle batterie nuove. Fare riferimento alla sezione 2.1.



6. Gestione di errori e problemi

Errore visualizzato	Causa	Soluzione
	Errore del dispositivo.	Contattare il rivenditore o il distributore OMRON. Fare riferimento al Capitolo 9.

**Nota:** Insieme ai messaggi di errore può essere visualizzato anche l'indicatore di battito cardiaco irregolare.

## 6. Gestione di errori e problemi

**6.2 Risoluzione dei problemi**

Problema	Causa	Soluzione
Il valore rilevato è estremamente basso (o alto).	Bracciale applicato in modo errato.	Applicare correttamente il bracciale. Fare riferimento alla sezione 3.2.
	Si è parlato o ci si è mossi durante la misurazione.	Rimanere fermi e non parlare durante la misurazione. Fare riferimento alla sezione 3.3.
	Gli indumenti interferiscono con il bracciale.	Togliere gli indumenti che interferiscono con il bracciale. Fare riferimento alla sezione 3.1.
La pressione del bracciale non aumenta.	Verificare che la presa del tubo dell'aria sia inserita saldamente nell'unità principale.	Accertarsi che la presa del tubo dell'aria sia collegata saldamente. Fare riferimento alla sezione 3.2.
	Perdite di aria dal bracciale.	Sostituire il bracciale. Fare riferimento al Capitolo 8.
Il bracciale si sgonfia troppo rapidamente.	Il bracciale è lento.	Applicare correttamente il bracciale in modo che sia avvolto bene intorno al braccio. Fare riferimento alla sezione 3.2.
Non è possibile eseguire la misurazione o le misurazioni producono risultati troppo elevati.	Controllare che il bracciale sia posizionato correttamente intorno al braccio.	Fissare correttamente il bracciale.
	Si sente il motore della pompa, ma la pressione del bracciale non aumenta.	Verificare che l'attacco del tubo dell'aria sia collegato correttamente all'apparecchio. Inserire saldamente l'attacco del tubo dell'aria nella presa per il tubo dell'aria.
L'apparecchio si spegne durante la misurazione.	Le batterie sono scariche.	Sostituire le batterie con batterie nuove.

## 6. Gestione di errori e problemi

Problema	Causa	Soluzione
Premendo i pulsanti non accade nulla.	Le batterie sono scariche.	Sostituire le batterie con batterie nuove.
	Le batterie sono state inserite in modo errato.	Inserire le batterie con la polarità (+/-) corretta.
Altri problemi.	Premere il pulsante O/I START e ripetere la misurazione. Se il problema persiste, provare a sostituire le batterie con batterie nuove. Se tale operazione non risolve il problema, contattare il rivenditore o il distributore OMRON.	

## 7. Manutenzione e conservazione

### Manutenzione

Per proteggere l'apparecchio da eventuali danni, si prega di osservare le precauzioni descritte di seguito:

- Non esporre l'unità principale e il bracciale a temperature estreme, a umidità eccessiva o alla luce diretta del sole.
- Evitare di schiacciare con forza il bracciale o il tubo quando li si piega.
- Non gonfiare il bracciale a una pressione superiore a 299 mmHg.
- Non smontare l'apparecchio.
- Non sottoporre l'apparecchio a urti violenti o a vibrazioni (evitare, ad esempio, di farlo cadere in terra).
- Non usare liquidi volatili per pulire l'apparecchio.
- Non lavare né immergere in acqua il bracciale.
- Non utilizzare petrolio, acqueragia o altri solventi di tipo analogo per pulire il bracciale.
- Non tentare in alcun modo di riparare da soli l'apparecchio. In caso di problemi, rivolgersi al distributore o al rivenditore OMRON facendo riferimento a quanto riportato sulla confezione.

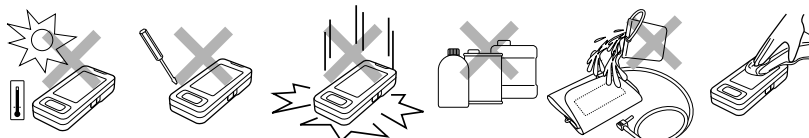

- Pulire l'apparecchio utilizzando un panno morbido asciutto.
- Pulire il bracciale utilizzando un panno morbido inumidito e del sapone.

### Calibrazione e assistenza

- La precisione di questo misuratore di pressione arteriosa è stata verificata con cura; l'apparecchio è progettato per durare a lungo.
- Per garantirne la precisione e il funzionamento corretto, si consiglia di far controllare l'apparecchio ogni due anni. Contattare il rivenditore autorizzato OMRON o il Servizio clienti OMRON all'indirizzo presente sulla confezione o nella documentazione allegata al prodotto.

**Nota:** In genere, i controlli non sono coperti dalla garanzia; consultare la documentazione acclusa.

- Non tentare di riparare da soli l'apparecchio. Nel caso di problemi o in caso di dubbi sul funzionamento corretto dell'apparecchio, contattare il rivenditore autorizzato OMRON o il Servizio clienti OMRON.

### Conservazione

Quando non si usa l'apparecchio, conservarlo nell'apposita custodia.

1. Scollegare il tubo dell'aria dalla rispettiva presa.
2. Piegarlo con attenzione il tubo dell'aria all'interno del bracciale.

**Nota:** Non piegare eccessivamente il tubo dell'aria.

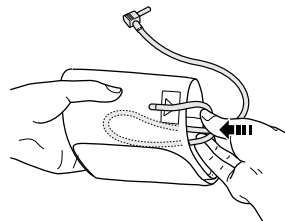

3. Conservare il bracciale e l'unità principale nella custodia.

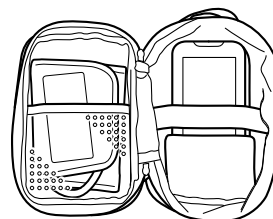

Non conservare l'apparecchio nelle condizioni o negli ambienti specificati di seguito.

IT

- Se l'apparecchio è umido.
- Ambienti esposti a temperature estreme, umidità, luce diretta del sole, polvere o vapori corrosivi.
- Luoghi esposti a vibrazioni o urti o in cui l'apparecchio si trovi in posizione inclinata.

## 8. Componenti opzionali

### Bracciale medio

Circonferenza braccio da 22 a 32 cm

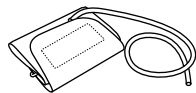

CM1-9997578-9

### Bracciale grande

Circonferenza braccio da 32 a 42 cm

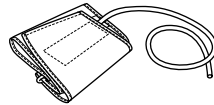

CL-MIT Elite  
9999358-2

**Nota:** Il bracciale CL1 non può essere utilizzato con questo dispositivo.

### Alimentatore

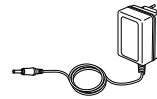

Alimentatore-3094298-6  
(Modello: Alimentatore-E1600)

**Nota:** L'alimentatore Q-1098336-8 e l'alimentatore R-9997605-0 e l'alimentatore S-9515336-9 non possono essere utilizzati con questo dispositivo.

### Uso dell'alimentatore opzionale

Inserire le batterie nell'apposito vano anche quando si utilizza l'alimentatore.

#### Note:

- Non scollegare mai il cavo di alimentazione con le mani bagnate.
- Utilizzare esclusivamente l'alimentatore originale progettato per questo apparecchio. L'uso di alimentatori non supportati può danneggiare l'apparecchio.
- Quando si ripone l'alimentatore opzionale insieme all'unità principale, prestare attenzione a non danneggiare l'unità principale o il bracciale.

1. Inserire lo spinotto dell'alimentatore nell'apposita presa sul lato destro dell'unità principale.
2. Inserire l'alimentatore in una presa elettrica.

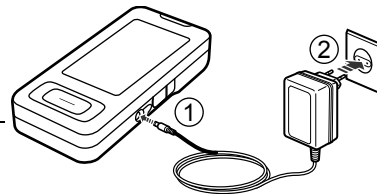

Per scollegare l'alimentatore, estrarlo innanzitutto dalla presa elettrica, quindi rimuovere immediatamente lo spinotto dell'alimentatore dall'unità principale.

## 9. Dati tecnici

<b>Descrizione del prodotto</b>	Misuratore di pressione automatico digitale
<b>Modello</b>	OMRON MIT Elite Plus (HEM-7301-ITKE7)
<b>Display</b>	Display LCD digitale
<b>Metodo di misurazione</b>	Metodo oscillometrico
<b>Intervallo di misurazione</b>	Pressione: da 0 a 299 mmHg Pulsazioni: da 40 a 180 al minuto
<b>Precisione</b>	Pressione: $\pm 3$ mmHg Pulsazioni: $\pm 5\%$ rispetto al valore visualizzato
<b>Gonfiaggio</b>	Sistema "fuzzy-logic" controllato tramite pompa elettrica
<b>Sgonfiaggio</b>	Valvola per il rilascio automatico della pressione
<b>Memoria</b>	90 misurazioni con data e ora
<b>Alimentazione</b>	4 batterie alcaline "AAA" da 1,5 V o alimentatore CA/CC (opzionale, 6 V $\pm$ 4 W)
<b>Durata delle batterie</b>	Circa 300 impieghi con un utilizzo pari a 3 volte al giorno con batterie alcaline nuove e gonfiaggio fino a 170 mmHg a 23 °C
<b>Temperatura/umidità di esercizio</b>	da +10 °C a +40 °C Umidità relativa max: dal 30 al 85%
<b>Condizioni di conservazione (Temperatura/Umidità/Pressione dell'aria)</b>	da -20 °C a +60 °C Umidità relativa max: dal 10 al 95% 700 - 1060 hPa
<b>Peso della console</b>	Circa 270 g escluse le batterie
<b>Peso del bracciale</b>	Circa 130 g
<b>Dimensioni esterne</b>	Circa 74 mm (p) $\times$ 34 mm (h) $\times$ 157 mm (l)
<b>Dimensioni del bracciale</b>	Circa 146 mm $\times$ 446 mm (Bracciale medio: circonferenza braccio da 22 a 32 cm)
<b>Contenuto della confezione</b>	Bracciale medio, manuale delle istruzioni, custodia, set di batterie, cavo USB, CD-ROM, garanzia, scheda personale

**Nota:** Soggetto a modifiche tecniche senza preavviso.



= Tipo B

CE 0197

- Il dispositivo è conforme alle disposizioni della direttiva CE 93/42/EEC (Direttiva sui dispositivi medici).
- Il presente misuratore di pressione è stato progettato secondo i requisiti previsti dallo standard europeo EN 1060 sugli sfigmomanometri non invasivi, Parte 1: Requisiti generali e Parte 3: Requisiti supplementari per sistemi elettromeccanici di misurazione della pressione sanguigna.
- Questo prodotto OMRON è realizzato in conformità al rigoroso sistema di qualità adottato da OMRON HEALTHCARE Co. Ltd., Giappone. Il componente principale dei misuratori di pressione arteriosa OMRON, rappresentato dal sensore di pressione, è prodotto in Giappone.

IT

## 9. Dati tecnici

### Informazioni importanti relative alla compatibilità elettromagnetica (EMC)

A causa del numero sempre maggiore di dispositivi elettronici (computer, telefoni cellulari, ecc.), i dispositivi medici in uso potrebbero essere soggetti a interferenze elettromagnetiche prodotte da altre apparecchiature. Tali interferenze elettromagnetiche potrebbero determinare il funzionamento errato del dispositivo medico e creare una situazione potenzialmente non sicura. I dispositivi medici, inoltre, non devono interferire con altre apparecchiature.

Per la conformità alle normative sulla compatibilità elettromagnetica (EMC) e allo scopo di prevenire situazioni potenzialmente non sicure nell'utilizzo del prodotto, sono stati implementati gli standard EN60601-1-2:2007. Tali standard definiscono i livelli di immunità alle interferenze elettromagnetiche, nonché i livelli massimi di emissioni elettromagnetiche per i dispositivi medici.

Questo dispositivo medico prodotto da OMRON HEALTHCARE è conforme agli standard EN60601-1-2:2007 per quanto concerne sia l'immunità che le emissioni.

È necessario tuttavia osservare le precauzioni indicate di seguito:

Non usare in prossimità di questo dispositivo medico telefoni mobili (cellulari) o altri dispositivi che generano forti campi elettrici o elettromagnetici. Ciò potrebbe determinare il funzionamento errato dell'unità e creare una situazione potenzialmente non sicura. Si consiglia di mantenere tali apparecchiature ad una distanza minima di 7 m. Verificare il corretto funzionamento del dispositivo se la distanza è inferiore.

Ulteriore documentazione relativa alle specifiche EN60601-1-2:2007 è disponibile presso OMRON HEALTHCARE EUROPE, all'indirizzo indicato nel presente manuale di istruzioni. La documentazione è disponibile inoltre presso il sito web [www.omron-healthcare.com](http://www.omron-healthcare.com).

### Corretto smaltimento del prodotto (rifiuti elettrici ed elettronici)

Il marchio riportato sul prodotto o sulla sua documentazione indica che il prodotto non deve essere smaltito con altri rifiuti domestici al termine del ciclo di vita. Per evitare eventuali danni all'ambiente o alla salute causati dall'inopportuno smaltimento dei rifiuti, si invita l'utente a separare questo prodotto da altri tipi di rifiuti e di riciclarlo in maniera responsabile per favorire il riutilizzo sostenibile delle risorse materiali.



Gli utenti domestici sono invitati a contattare il rivenditore presso il quale è stato acquistato il prodotto o l'ufficio locale preposto per tutte le informazioni relative alla raccolta differenziata e al riciclaggio per questo tipo di prodotto.

Gli utenti aziendali sono invitati a contattare il proprio fornitore e verificare i termini e le condizioni del contratto di acquisto. Questo prodotto non deve essere smaltito unitamente ad altri rifiuti commerciali.

Questo prodotto non contiene sostanze nocive.

Lo smaltimento delle batterie deve essere eseguito in osservanza della normativa nazionale per lo smaltimento delle batterie.



## 10. Informazioni utili sulla pressione arteriosa

### ***Che cos'è la pressione arteriosa?***

La pressione arteriosa è una misura della forza di scorrimento del sangue contro le pareti delle arterie. La pressione arteriosa cambia costantemente nel corso del ciclo cardiaco.

La pressione più elevata nel ciclo è detta *Pressione sistolica*, mentre quella più bassa è detta *Pressione diastolica*.

Entrambi i valori, quello *Sistolico* e quello *Diastolico*, sono necessari per consentire al medico di valutare lo stato della pressione di un paziente.

### ***Perché è opportuno misurare in casa la pressione arteriosa?***

La misurazione della pressione arteriosa da parte di un medico può causare stati di ansia, che a loro volta possono determinare ipertensione. Poiché la pressione arteriosa viene influenzata da diversi fattori, una singola misurazione potrebbe non essere sufficiente per una diagnosi accurata.

Molti fattori possono influire sulla pressione arteriosa, ad esempio l'attività fisica, uno stato di ansia o l'ora del giorno. È consigliabile quindi misurare la pressione arteriosa tutti i giorni alla stessa ora, in modo da ottenere un'indicazione precisa riguardo agli eventuali cambiamenti nei valori riscontrati. La pressione arteriosa è di norma più bassa al mattino e aumenta tra il pomeriggio e la sera. È più bassa in estate e più alta d'inverno.

La pressione arteriosa viene misurata in millimetri di mercurio (mmHg) e le misurazioni vengono indicate con la pressione sistolica prima di quella diastolica. Ad esempio, un valore di pressione indicato come 135/85 si legge "135 su 85" mmHg.

IT

## 10. Informazioni utili sulla pressione arteriosa

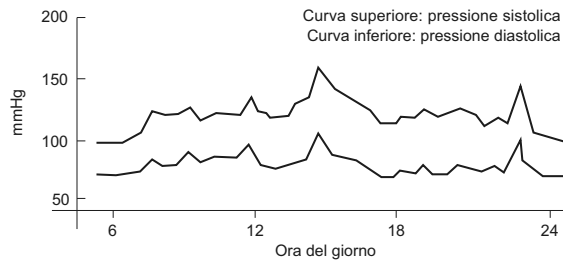

Esempio: fluttuazioni durante il giorno (soggetto maschio, 35 anni)

### **Classificazione della pressione arteriosa secondo l'Organizzazione Mondiale della Sanità**

L'Organizzazione Mondiale della Sanità (OMS) e la Società Internazionale dell'Iperensione (ISH) hanno elaborato il sistema di classificazione della pressione arteriosa mostrato nella figura.

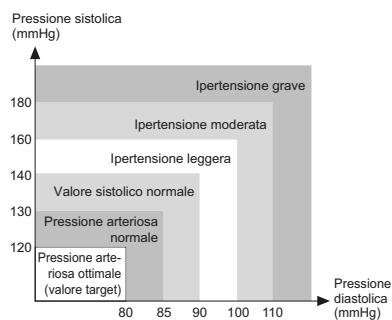

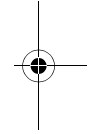
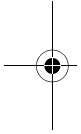
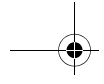

Tale classificazione si basa sui valori di pressione arteriosa misurati su individui seduti in un ambulatorio ospedaliero.

\* Non vi è una definizione universalmente riconosciuta per l'ipotesione. Tuttavia, una pressione sistolica al di sotto dei 100 mmHg viene considerata ipotesiva.

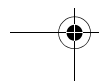
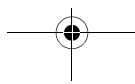

IT



<b>Produttore</b> 	<b>OMRON HEALTHCARE Co., Ltd.</b> 53, Kunotsubo, Terado-cho, Muko, Kyoto, 617-0002 GIAPPONE
<b>Rappresentante per l'UE</b> 	<b>OMRON HEALTHCARE EUROPE B.V.</b> Scorpius 33, 2132 LR Hoofddorp, PAESI BASSI www.omron-healthcare.com
<b>Stabilimento di produzione</b>	<b>OMRON (DALIAN) CO., LTD.</b> Dalian, CINA
<b>Consociata</b>	<b>OMRON HEALTHCARE UK LTD.</b> Opal Drive, Fox Milne, Milton Keynes, MK15 0DG, U.K.
	<b>OMRON MEDIZINTECHNIK                  HANDELSGESELLSCHAFT mbH</b> John-Deere-Str. 81a, 68163 Mannheim, GERMANIA www.omron-medizintechnik.de
	<b>OMRON SANTÉ FRANCE SAS</b> 14, rue de Lisbonne, 93561 Rosny-sous-Bois Cedex, FRANCIA

Prodotto in Cina

OMRON

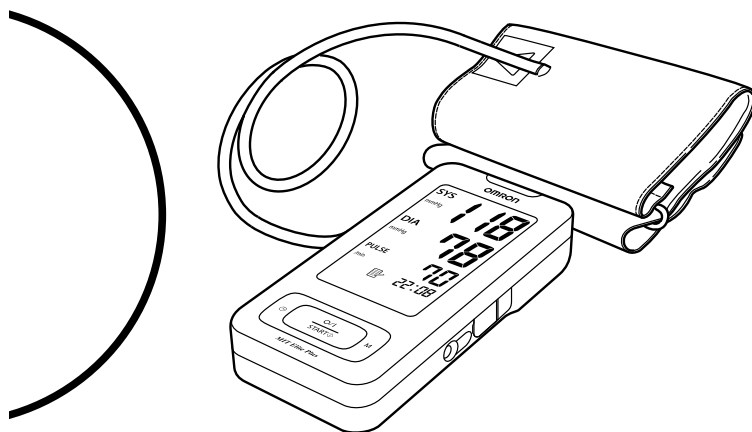

Monitor de presión arterial digital automático  
**Modelo MIT Elite Plus**

- **Instruction Manual**
- **Mode d'emploi**
- **Gebrauchsanweisung**
- **Manuale di istruzioni**
- **Manual de instrucciones**
- **Gebruiksaanwijzing**
- **РУКОВОДСТВО ПО ЭКСПЛУАТАЦИИ**

EN

FR

DE

IT

ES

NL

RU

AR



• كتيب الإرشادات

All for Healthcare

## Índice

### Antes de utilizar la unidad

Introducción .....	179
Información importante sobre seguridad .....	180
1. Descripción general.....	182
2. Preparación .....	186
2.1 Colocación o sustitución de las pilas .....	186
2.2 Ajuste de la fecha y la hora.....	188

### Instrucciones de funcionamiento

3. Uso del monitor de presión arterial .....	191
3.1 Cómo sentarse correctamente mientras se realiza una medición.....	191
3.2 Colocación del manguito.....	193
3.3 Obtención de una lectura.....	196
3.4 Uso de la función de memoria .....	201
4. Guía rápida de uso.....	205
5. Uso del programa .....	206

### Cuidados y mantenimiento

6. Tratamiento de errores y problemas.....	208
6.1 Mensajes de error .....	208
6.2 Resolución de problemas .....	210
7. Mantenimiento y conservación .....	212
8. Accesorios.....	214
9. Datos técnicos .....	215
10. Informaciones útiles acerca de la presión arterial .....	217

## Introducción

Gracias por comprar el monitor de presión arterial de brazo OMRON MIT Elite Plus.

El OMRON MIT Elite Plus es un monitor de presión arterial totalmente automático cuyo funcionamiento se basa en el principio oscilométrico. Mide la presión arterial y el pulso de manera sencilla y rápida. Gracias a su avanzada tecnología "IntelliSense", este dispositivo permite un inflado cómodo y controlado que no requiere ajustar previamente la presión ni volver a inflarlo.

La unidad también guarda en memoria un máximo de 90 mediciones y calcula una lectura promedio basada en las tres mediciones más recientes tomadas en los 10 minutos anteriores a la última lectura.

El programa de gestión de presión arterial de Omron incorporado a esta unidad le permite ver, gestionar e imprimir datos sobre la presión arterial medida por el OMRON MIT Elite Plus. El programa incorporado sólo está disponible en inglés.



**Lea atentamente este manual de instrucciones antes de utilizar la unidad. Para obtener información específica sobre su tensión arterial, CONSULTE A SU MÉDICO.**

## Información importante sobre seguridad

Consulte a su médico si está embarazada, padece arritmia o arteriosclerosis. Lea atentamente esta sección antes de utilizar la unidad.

### **⚠ Advertencia:**

Indica una posible situación de riesgo que, si no se evita, puede provocar la muerte o graves lesiones.

#### **(Uso general)**

- Consulte siempre a su médico. Resulta peligroso realizar un autodiagnóstico y ponerse un tratamiento a partir de los resultados de la medición.
- Las personas que presenten problemas en el flujo sanguíneo o problemas circulatorios graves, deben consultar a su médico antes de utilizar la unidad. El inflado del manguito puede provocar hematomas internos.

#### **(Uso de la batería)**

- Si el líquido de la batería entra en contacto con los ojos, enjuáguelos inmediatamente con abundante agua limpia. Consulte a su médico inmediatamente.

#### **(Uso del adaptador de CA opcional)**

- No enchufe ni desenchufe el cable de alimentación de la toma eléctrica con las manos húmedas en ningún caso.

### **⚠ Precaución:**

Indica una posible situación de riesgo que, si no se evita, puede provocar lesiones menores o moderadas al usuario, o daños al equipo o a otros objetos.

#### **(Uso general)**

- No permita que niños o personas que no puedan expresar su consentimiento utilicen este aparato sin vigilancia.
- No utilice el aparato con ningún fin que no sea la medición de la presión arterial.
- No desmonte la unidad ni el manguito.
- No infle el manguito por encima de 299 mmHg.
- No utilice un teléfono móvil, ni otros dispositivos que emitan campos electromagnéticos, cerca del aparato. Esto puede provocar el funcionamiento incorrecto de la unidad.
- No utilice la unidad en un vehículo en movimiento (coche, avión).
- No reproduzca el disco CD-ROM que acompaña a este monitor en reproductores normales de audio, reproductores de DVD ni dispositivos personales de juegos. Podría causar daños a los altavoces del reproductor o dañar su audición.



## Información importante sobre seguridad

**(Uso del adaptador de CA opcional)**

- Utilice únicamente el adaptador de CA original diseñado para esta unidad. El uso de otros adaptadores puede dañar la unidad o resultar peligroso.
- Enchufe el adaptador de CA en una toma con el voltaje apropiado.
- No utilice el adaptador de CA si la unidad o el cable de alimentación están dañados. Apague el aparato y desenchufe el cable de alimentación inmediatamente.

**(Uso de la batería)**

- Si el líquido de la batería entra en contacto con la piel o la ropa, enjuáguelos inmediatamente con abundante agua limpia.
- Esta unidad sólo funciona con pilas alcalinas "AAA". No utilice otro tipo de pilas.
- No inserte las pilas con las polaridades alineadas de forma incorrecta.
- Sustituya las pilas gastadas por otras nuevas inmediatamente. Sustituya las cuatro pilas al mismo tiempo.
- Retire las pilas si no va a utilizar el monitor de presión arterial durante tres o más meses.
- Una vez sustituidas las pilas, es posible que tenga que reajustar la fecha y la hora. Si el año parpadea en la pantalla, consulte "2.2 Ajuste de la fecha y la hora".
- No utilice conjuntamente pilas nuevas y viejas.

**Precauciones generales de seguridad**

- No infle el manguito sin tenerlo colocado alrededor del brazo.
- No exponga la unidad a golpes o vibraciones, ni la deje caer.
- No realice mediciones después de haber tomado un baño, ingerido bebidas alcohólicas, fumado, comido o hecho ejercicio.
- No lave el manguito ni lo sumerja en agua.
- Lea y siga las indicaciones contenidas en "Información importante sobre la Compatibilidad electromagnética (EMC)" en la sección Datos técnicos.
- Lea y siga las indicaciones contenidas en "Eliminación correcta de este producto" en la sección Datos técnicos cuando deseche el dispositivo, los accesorios usados o cualquier pieza opcional.

ES

**Conserve estas instrucciones para poder consultarlas en el futuro.**

## 1. Descripción general

### Unidad principal

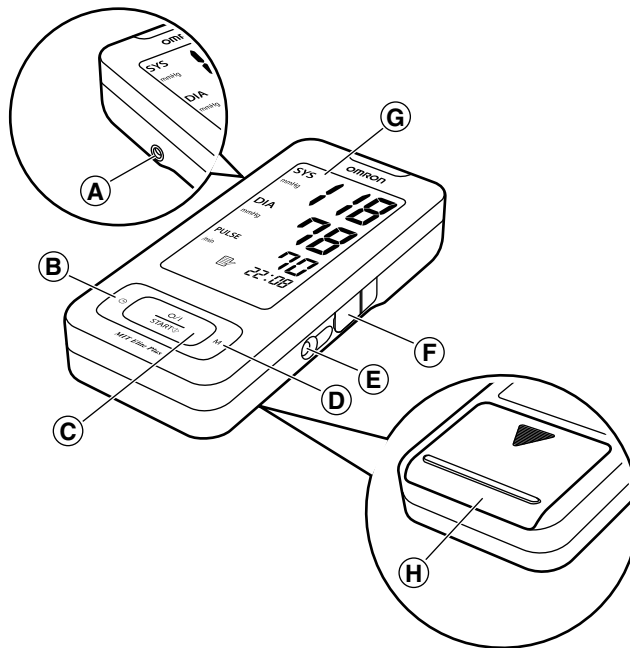

- |  |                               |
|--|-------------------------------|
| A. Toma de aire  | F. Puerto USB                 |
| B. Botón para ajustar fecha y hora<br>(☺)                      | G. Pantalla                   |
| C. Botón O/I START   | H. Compartimento de las pilas |
| D. Botón de memoria (M)  |                               |
| E. Toma del adaptador de CA (para<br>adaptador de CA opcional) |                               |

## Manguito

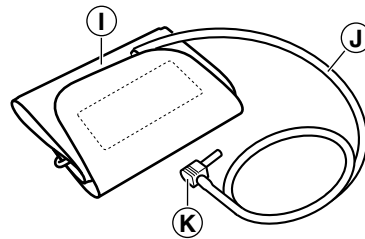

- I. Manguito  
(Manguito mediano: perímetro de brazo de 22 a 32 cm)
- J. Tubo de aire
- K. Conector para tubo de aire

## 1.Descripción general

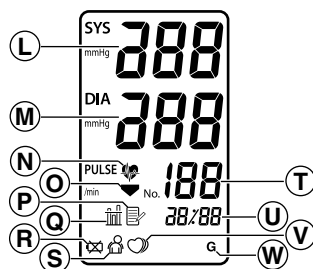
**Pantalla**

- |  |   |
|--|---|
| L. Presión arterial sistólica  | T. Indicador de pulso                   |
| M. Presión arterial diastólica   | U. Indicador de fecha y hora            |
| N. Símbolo de latido cardíaco  | V. Símbolo de latido cardíaco irregular |
| 1. Parpadea durante la medición  | W. Símbolo de invitado                  |
| 2. Parpadea cuando la medición realizada indica que la presión arterial está por encima del margen recomendado |   |
| O. Símbolo de desinflado   |   |
| P. Símbolo de memoria  |   |
| Se visualiza cuando se están viendo valores guardados en la memoria  |   |
| Q. Símbolo de valor promedio   |   |
| Se muestra cuando se consulta el valor promedio de las tres últimas mediciones                                 |   |
| R. Símbolo de pilas bajas  |   |
| S. Símbolo de error por movimiento   |   |
| Se muestra cuando se mueve el cuerpo durante la medición   |   |

**Nota:** La luz de fondo se enciende al fijar la fecha y la hora, al realizar una medición y al mostrar los valores de las mediciones.

## Contenido del producto

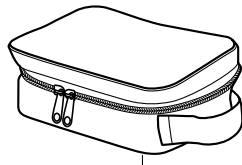

X



Y

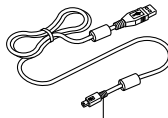

Z

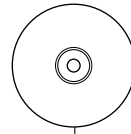

AA

- X. Estuche de conservación
- Y. Cuatro pilas alcalinas "AAA" (LR03)
- Z. Cable USB
- AA.CD-ROM

- Manual de instrucciones
- Tarjeta de garantía
- Ficha para registros de presión arterial
- Guía de instalación del programa

## 2. Preparación

### 2.1 Colocación o sustitución de las pilas

1. Coloque la unidad principal al revés.
2. Deslice la tapa de las pilas en la dirección de la flecha mientras presiona la parte con relieve de la tapa.

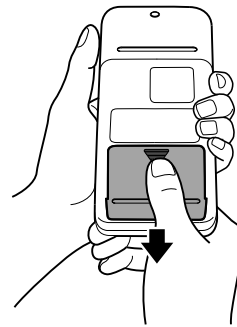

3. Instale o reemplace cuatro pilas tamaño "AAA" de tal forma que las polaridades + (positiva) y - (negativa) coincidan con las polaridades indicadas en el compartimento de las pilas.
4. Ponga de nuevo la tapa de las pilas en su sitio.

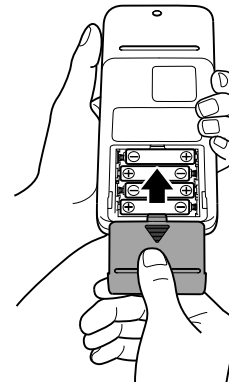



Deslice la tapa de las pilas como se indica hasta que encaje en su sitio.

**Nota:** Los valores de las mediciones siguen guardados en la memoria incluso después de sustituir las pilas.

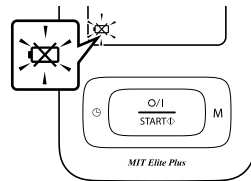
## Duración de las pilas y sustitución



Si aparece el símbolo de pilas bajas (  ) en la pantalla, sustituya las cuatro pilas a la vez.

- Cuando el símbolo de pilas bajas (  ) comience a parpadear, aún podrá utilizar la unidad durante un breve periodo de tiempo. Deberá cambiar pronto las pilas por unas nuevas.
- Si el símbolo permanece encendido (  ), las pilas están agotadas. Deberá cambiar las pilas por unas nuevas de inmediato. Apague la unidad antes de cambiar las pilas.

- Retire las pilas si no va a utilizar el monitor de presión arterial durante tres o más meses.
- Si la unidad permanece sin pilas más de 30 segundos, habrá que ajustar de nuevo la fecha y la hora. Véase “2.2 Ajuste de la fecha y la hora” para obtener más detalles.
- Elimine las pilas gastadas en conformidad con la normativa local.

Cuatro pilas alcalinas “AAA” tendrán una duración aproximada de 300 mediciones, si la unidad se usa para realizar tres mediciones al día.

Puesto que las pilas suministradas son sólo de prueba, puede que tengan una duración más breve y no permitan realizar las 300 mediciones.

ES

## 2.Preparación

## 2.2 Ajuste de la fecha y la hora

Su monitor de presión arterial guarda automáticamente un máximo de 90 valores de medición con la fecha y la hora correspondientes. Para utilizar las funciones de memoria y de valores promedio, realice el siguiente procedimiento:

- Ajuste la fecha y la hora correctas en la unidad antes de utilizarla por primera vez.
- Si la unidad permanece sin pilas más de 30 segundos, habrá que ajustar la fecha y la hora.

1. Para ajustar la fecha y la hora, pulse y mantenga pulsado el botón para ajustar fecha y hora (⊖). Los dígitos del año (2008) parpadearán en la pantalla.

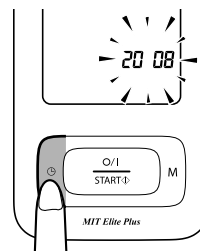

2. Pulse el botón de memoria (M) para ir avanzando un dígito cada vez.

**Notas:**

- El intervalo para el ajuste de año es de 2008 a 2030. Si se llega al año 2030, volverá al 2008.
- Si mantiene pulsado el botón de memoria (M), los dígitos avanzarán rápidamente.

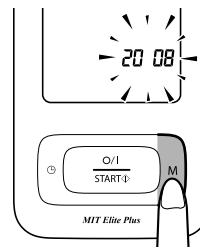



2.Preparación

- 3.** Pulse el botón para ajustar fecha y hora (⊖) para confirmar el ajuste una vez que la pantalla muestre los dígitos deseados.

Una vez que se ajusta el año, los dígitos del mes parpadean en la pantalla.

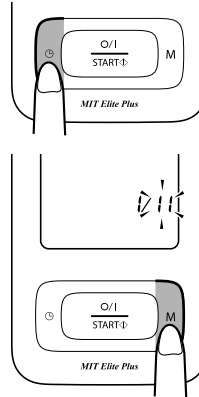

- 4.** Repita los pasos 2 y 3 para ajustar el mes.

Una vez que se ajusta el mes, los dígitos del día parpadean en la pantalla.

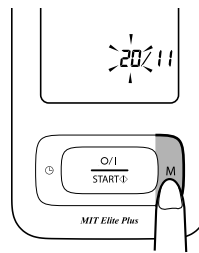

- 5.** Repita los pasos 2 y 3 para ajustar el día.

Una vez que se ajusta el día, los dígitos de la hora parpadean en la pantalla.

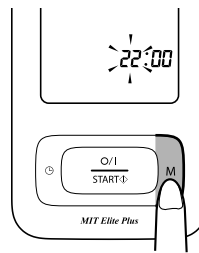

ES

## 2.Preparación

- 6.** Repita los pasos 2 y 3 para ajustar la hora.

Una vez que se ajusta la hora, los dígitos de los minutos parpadean en la pantalla.

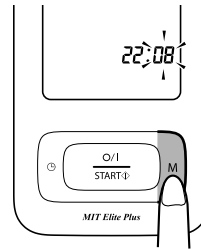

- 7.** Repita los pasos 2 y 3 para ajustar los minutos.

Los minutos quedan ajustados.

Pulse el botón para ajustar fecha y hora (⊖) para apagar el monitor.

Cuando desee ajustar la fecha y la hora, pulse el botón para ajustar fecha y hora (⊖) para encender el monitor, siga los pasos anteriores y pulse el botón O/I START para apagar el monitor.

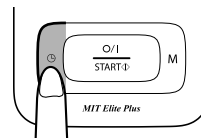

### 3. Uso del monitor de presión arterial

#### 3.1 Cómo sentarse correctamente mientras se realiza una medición

Puede realizar la medición tanto en el brazo izquierdo como en el derecho.

**Notas:**

- Las mediciones deberán realizarse en un lugar tranquilo y el usuario deberá estar sentado en una posición relajada. Asegúrese de que no haga demasiado calor ni demasiado frío en la habitación.
- No coma, beba alcohol, fume ni haga ejercicio al menos 30 minutos antes de realizar una medición.
- No se mueva ni hable mientras se realiza la medición.

**Postura correcta**

Siéntese derecho con la espalda recta.

Retire las prendas que opriman la parte superior del brazo y cualquier prenda gruesa como, por ejemplo, un jersey.  
No ponga el manguito sobre prendas gruesas y no se remangue si le aprieta demasiado.

Coloque el brazo sobre una mesa de tal manera que el manguito quede a la misma altura que el corazón.

La silla y la superficie de la mesa deberán estar a una distancia de entre 25 y 30 cm.

ES

### 3. Uso del monitor de presión arterial

#### Notas:

- Para obtener resultados precisos, es necesario adoptar una postura correcta durante la medición.
- Debería también intentar medir su presión a la misma hora todos los días. (Es recomendable que la realice antes de que transcurra 1 hora después de levantarse).

#### Postura incorrecta

- Espalda arqueada (inclinada hacia adelante)
- Sentado con las piernas cruzadas
- Sentado en un sofá o en una mesa baja, ya que tenderá a inclinarse hacia adelante



Estas situaciones pueden provocar valores de presión arterial mayores debido a la tensión del brazo o a que el manguito esté por debajo de la altura del corazón.

Si el manguito está a una altura más baja que el corazón, utilice cojines, etc. para ajustar la altura del brazo.

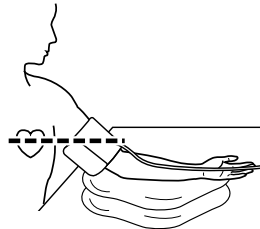

## 3.2 Colocación del manguito

### Notas:

- Asegúrese de que coloca el manguito de forma correcta con el fin de obtener resultados precisos.
- Las mediciones se pueden realizar con ropa ligera. Sin embargo, antes de realizar una lectura, retire prendas gruesas como jerseys.
- Puede realizar la medición tanto en el brazo izquierdo como en el derecho. La presión arterial puede variar del brazo derecho al izquierdo, por lo que los valores de presión arterial pueden diferir. Omron recomienda que siempre se utilice el mismo brazo para la medición. Si los valores entre los dos brazos difieren significativamente, consulte a su médico sobre el brazo que debe utilizar para la medición.

### Realización de mediciones en el brazo izquierdo

1. Conecte el tubo de aire en la toma que se encuentra en el lado izquierdo de la unidad principal.

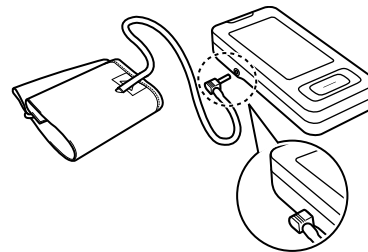

3. Uso del monitor de presión arterial

2. Pase el brazo izquierdo por el hueco del manguito.

**Nota:** Si el manguito no está montado, pase el extremo del mismo lo más lejos posible del tubo a través del pasador, para formar un hueco. La parte suave de la tela deberá estar en la parte interior del hueco del manguito.

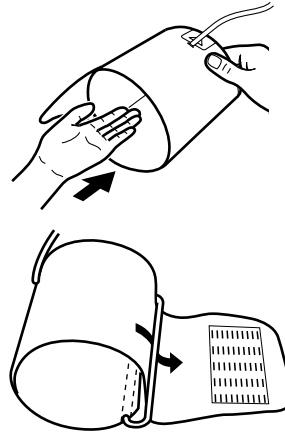

**3. Coloque el brazo en posición correcta.**

- 1) El tubo de aire deberá descender por la parte interior de su antebrazo y quedar alineado con su dedo corazón.
- 2) La parte inferior del manguito deberá estar aproximadamente a 1 ó 2 cm del codo.
- 3) Coloque el manguito en la parte superior del brazo de manera que la señal (la flecha azul debajo del tubo) quede centrada en la mitad del interior del brazo y apunte hacia abajo.

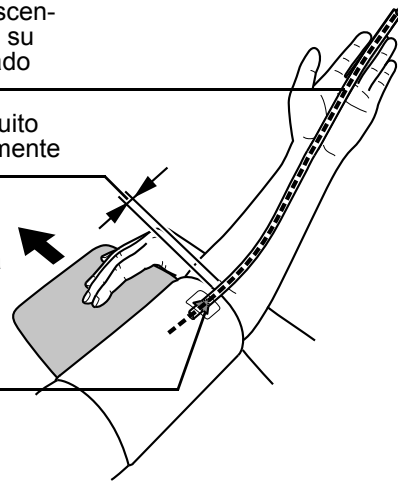
**Realización de mediciones en el brazo derecho**

Coloque el manguito de tal manera que el tubo de aire quede en el lado del codo.

- Tenga cuidado de no apoyar el brazo sobre el tubo de aire o de lo contrario reducirá el flujo de aire hacia el manguito.
- El manguito deberá quedar a 1 ó 2 cm por encima del codo.

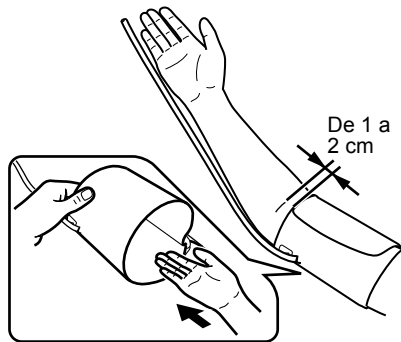

ES

4. Cuando el manguito esté en posición correcta, cierre FIRME-  
MENTE el cierre de velcro.

## 3. Uso del monitor de presión arterial

**3.3 Obtención de una lectura**

1. Pulse el botón O/I START para encender la unidad.

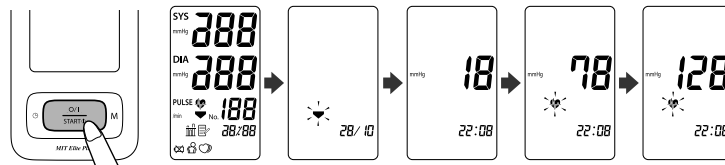

Todos los símbolos aparecen en la pantalla.

El manguito empieza a inflarse automáticamente. Cuando el manguito se infla, la unidad determina automáticamente cuál es su nivel de inflado óptimo. Esta unidad detecta el pulso durante el inflado. No mueva el brazo y permanezca quieto hasta que finalice el proceso de medición completo.

**Nota:** Para interrumpir el inflado o la medición, pulse y suelte el botón O/I START. La unidad dejará de inflarse, comenzará a desinflarse y se apagará.

2. Cuando se completa la medición, el manguito se desinfla por completo. La presión sanguínea y el pulso aparecen en la pantalla.





### 3. Uso del monitor de presión arterial

3. Pulse el botón de O/I START para apagar el monitor.

**Nota:** Si se olvida de apagar el monitor, él mismo se apagará automáticamente transcurridos dos minutos.

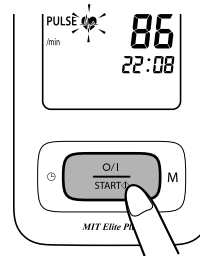

#### Notas:

- Es peligroso autodiagnosticarse a partir de los resultados medidos y determinar uno mismo el tratamiento. Por favor, siga las indicaciones de su médico.
- Conviene esperar de 2 a 3 minutos antes de hacer una nueva medición de la presión arterial. La espera entre lecturas permite a las arterias volver al estado en que se hallaban antes de tomar la presión arterial.

3. Uso del monitor de presión arterial

### Uso del modo de invitado

El monitor guarda en la memoria valores de medición para un solo usuario.

Para realizar una única medición para otro usuario, se puede utilizar el modo de invitado.

Cuando se selecciona el modo de invitado, la memoria no guarda ningún valor de medición.

1. Pulse el botón O/I START y manténgalo pulsado durante 3 segundos.

El símbolo de invitado (**G**) aparece en la pantalla.

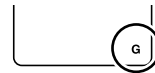

2. Suelte el botón O/I START.

El manguito empieza a inflarse automáticamente.

**Nota:** Para interrumpir el inflado pulse el botón O/I START. El monitor dejará de inflarse, comenzará a desinflarse y se apagará.

3. El inflado se detiene y comienza la medición. Cuando finaliza la medición, la presión arterial y el pulso aparecen en la pantalla.

**Importante:**

- Si su presión sistólica o diastólica se encuentra por encima del intervalo normal, el símbolo de latido cardíaco parpadeará cuando aparezca el resultado de la medición.

Investigaciones recientes sugieren que los valores siguientes pueden utilizarse como guía de tensiones arteriales altas en mediciones realizadas en casa.

Presión arterial sistólica	Por encima de 135 mmHg
Presión arterial diastólica	Por encima de 85 mmHg

Este criterio es para mediciones de la presión arterial realizadas en casa.

Para ver los criterios de medición de presión arterial en consultas profesionales, consulte el capítulo 10 "Informaciones útiles acerca de la presión arterial".

- El monitor de presión arterial tiene una función de latido cardíaco irregular. Los latidos cardíacos irregulares pueden influir en los resultados de las mediciones. El algoritmo de latido cardíaco irregular determina inmediatamente si la medición es válida o debe repetirse. Si los resultados de la medición se ven afectados por latidos cardíacos irregulares, pero el resultado es válido, éste se muestra con el símbolo de latido cardíaco irregular. Si los latidos cardíacos irregulares invalidan la medición, no se muestra ningún resultado. Si se muestra el símbolo de latido cardíaco irregular (  ) después de realizar una medición, repita la medición. Si el símbolo de latido cardíaco irregular se muestra con frecuencia, advierta a su médico sobre ello.

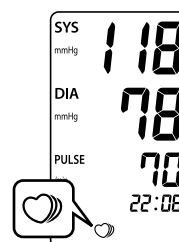

ES

## 3. Uso del monitor de presión arterial

**¿Qué es el latido cardíaco irregular?**

Un latido cardíaco irregular es aquel ritmo de latido que varía en más del 25% del ritmo cardíaco medio detectado mientras el monitor de presión arterial mide la presión arterial sistólica y diastólica.

Si se detecta un ritmo irregular más de dos veces durante la medición, el símbolo de latido cardíaco irregular (  ) aparece en la pantalla cuando se muestran los resultados de la medición.

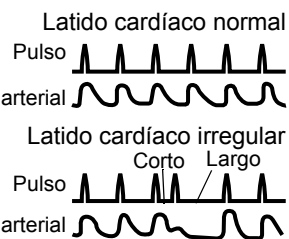
**¿Qué es la arritmia?**

Un latido cardíaco se produce mediante señales eléctricas que hacen que el corazón se contraiga.

La arritmia es una afección en la que el ritmo cardíaco es anormal debido a fallos en el sistema bioeléctrico que dirige el latido cardíaco. Los síntomas típicos son latidos cardíacos interrumpidos, contracción prematura, un pulso anormalmente rápido (taquicardia) o lento (bradicardia). La causa puede ser una enfermedad cardíaca, el envejecimiento, la predisposición física, el estrés, la falta de sueño, la fatiga, etc. La arritmia solamente puede diagnosticarla un médico mediante un examen especial.

Sólo un examen y un diagnóstico del médico pueden determinar si la aparición del símbolo de latido cardíaco irregular (  ) en los resultados indica o no arritmia.

**⚠ Advertencia:**

Si el símbolo de latido cardíaco irregular (  ) aparece con frecuencia, advierta a su médico sobre ello. Realizar un autodiagnóstico y ponerse un tratamiento a partir de los resultados de la medición es peligroso. Siga las instrucciones de su médico.

### 3.4 Uso de la función de memoria

Esta unidad tiene una memoria capaz de guardar 90 conjuntos de mediciones. Cada vez que finaliza una medición, la unidad guarda automáticamente la presión arterial y el pulso.

Si existen tres lecturas realizadas en los 10 minutos anteriores a la última lectura, se mostrará el valor promedio de esas tres lecturas.

**Nota:** Cuando haya 90 mediciones guardadas en la memoria, se irán borrando desde la más antigua para guardar un nuevo conjunto.

#### 1. Pulse el botón de memoria (M).

Si existen tres lecturas guardadas en la memoria realizadas en los 10 minutos anteriores a la última lectura, se mostrará el valor promedio de esas tres lecturas. (Si durante ese periodo de tiempo hubiera sólo dos lecturas en la memoria, el promedio se obtendrá de esas dos lecturas. Si sólo hay una medición en la memoria para dicho período, dicha medición se mostrará como el promedio).

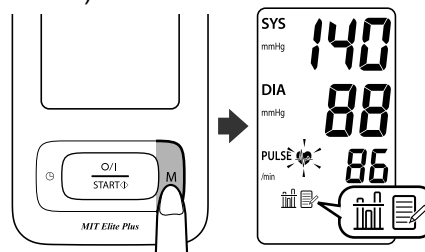

**Nota:** Si la memoria no tiene guardado el resultado de ninguna medición, se mostrará la pantalla de la derecha.

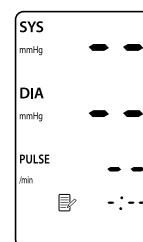

ES

### 3. Uso del monitor de presión arterial

2. Mientras se muestra el valor promedio, pulse el botón de memoria (M) de nuevo.

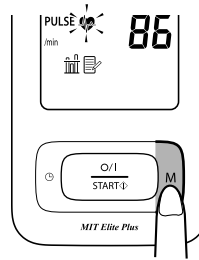

Se mostrará el resultado de la medición más reciente.

La fecha y la hora se muestran alternativamente.

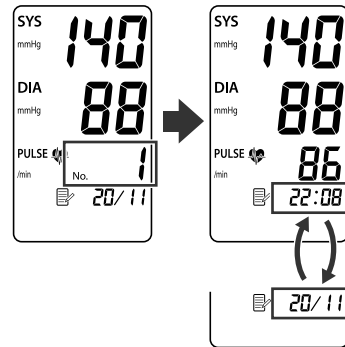

**Nota:** Si su presión sistólica o diastólica se encuentra por encima del intervalo normal, el símbolo de latido cardíaco parpadeará cuando aparezca el resultado de la medición. Consulte la sección 3.3.



### 3. Uso del monitor de presión arterial

3. Pulse el botón de memoria ( M ) repetidamente para recorrer cíclicamente los resultados de las mediciones anteriores.

Mantenga pulsado el botón para ver rápidamente los resultados anteriores.

Si al realizar la medición apareció el símbolo de latido irregular, volverá a aparecer cuando aparezca ese resultado.

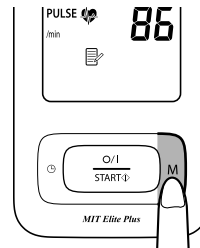

4. Pulse el botón O/I START para apagar la unidad.

Si se olvida de apagar la unidad, ella misma se desconectará automáticamente transcurridos dos minutos.

## 3. Uso del monitor de presión arterial

**Borrado de todos los valores guardados en la memoria**

No pueden borrarse lecturas individuales guardadas; se borrarán todas las lecturas que tenga el monitor de presión arterial.

1. Pulse el botón de memoria (M) para encender el monitor.

2. Pulse el botón de memoria (M) otra vez. Mientras mantiene pulsado el botón de memoria (M), pulse el botón O/I START durante aproximadamente 5 segundos hasta que la pantalla digital se vea como en la ilustración de la derecha.

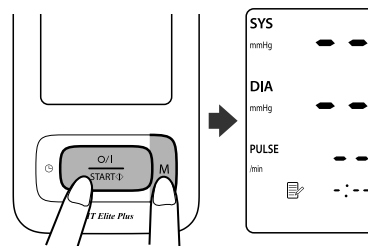

3. Pulse el botón O/I START para apagar la unidad.

Si se olvida de apagar la unidad, ella misma se desconectará automáticamente transcurridos dos minutos.

**Nota:** Si la fecha y la hora se reajustan a un período anterior a la medición más reciente, el valor medio se basará en las mediciones obtenidas después del reajuste de la fecha y la hora. Sin embargo, es posible ver las lecturas guardadas en la memoria.



## 4. Guía rápida de uso

Si utiliza este aparato por primera vez, lea detenidamente el capítulo 3 de este manual de instrucciones. Para contribuir a garantizar una lectura válida, evite comer, beber alcohol, fumar o hacer ejercicio al menos durante 30 minutos antes de realizar la medición.

**Nota:** No se ponga prendas que opriman la parte superior del brazo.

1. Siéntese en una silla, con los pies bien apoyados en el suelo, y ponga el brazo sobre la mesa de tal manera que el manguito esté a la misma altura que el corazón.

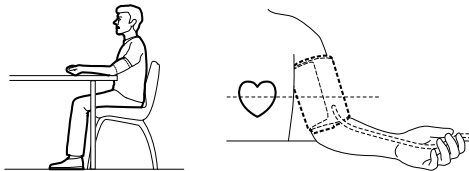

2. Coloque el manguito en la parte superior del brazo. La señal azul debería quedar centrada en la parte interior del brazo y apuntar al interior del mismo, de tal manera que el tubo de aire descienda por la parte interior del antebrazo y quede alineado con su dedo corazón.
3. Fije el manguito alrededor del brazo utilizando el cierre de velcro.
4. Pulse el botón O/I START.

Cuando finaliza la medición, el monitor muestra la presión arterial y el pulso, y el manguito se desinfla automáticamente.

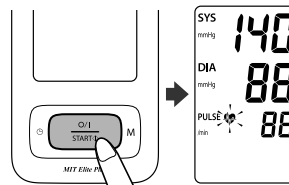

ES

### Notas:

- Conviene esperar siempre de 2 a 3 minutos antes de realizar una nueva medición de la presión arterial.
- Tenga en cuenta que todas las mediciones realizadas se guardan en la memoria. Si varias personas utilizan el mismo dispositivo para realizar mediciones, asegúrese de tener en cuenta este hecho.

## 5. Uso del programa

### PROGRAMA DE GESTIÓN DE SALUD DE OMRON

El Software de Gestión de la salud de Omron le permite visualizar, rastrear e imprimir datos sobre la presión arterial procedentes de los monitores de presión arterial de Omron, así como datos relativos a los pasos procedentes de los podómetros OMRON, descargándolos en un ordenador personal.

**⚠ Precaución:**

Se trata de un disco CD-ROM. No debe reproducirse en reproductores normales de audio, reproductores de DVD ni dispositivos personales de juegos. Podría causar daños a los altavoces del reproductor o dañar su audición.

Consulte la Guía de instalación del programa adjunta para obtener detalles sobre la instalación y uso del programa.

Utilice únicamente el cable USB autorizado por Omron que acompaña a esta unidad.

**⚠ Precaución:**

Utilice únicamente piezas y accesorios autorizados por Omron. Las piezas y accesorios no aprobados para su uso con el dispositivo pueden dañar la unidad.

1. Abra la tapa del puerto USB.

**Nota:** Evite que ningún objeto entre en contacto con el puerto USB.

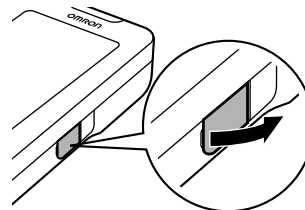

5. Uso del programa

2. Enchufe el conector USB normal (conector grande) al ordenador personal.

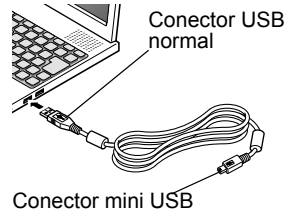

3. Enchufe el conector mini USB (conector pequeño) en el puerto USB.

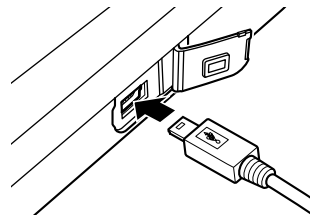

**Notas:**

- No se pueden transferir datos mientras se toma una lectura de presión arterial.
- No apague el ordenador personal ni desconecte el cable USB mientras se estén transfiriendo datos.

## 6. Tratamiento de errores y problemas

### 6.1 Mensajes de error

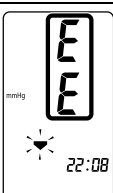
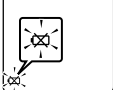
Indicador de error	Causa	Solución
	Movimiento durante la medición.	Repita la medición. Quédese quieto y no hable durante la medición. Consulte la sección 3.3.
	Conector para tubo de aire desconectado.	Conecte con firmeza el tubo de aire. Consulte la sección 3.2.
	El manguito no está colocado de forma correcta.	Coloque el manguito correctamente. Consulte la sección 3.2.
	La ropa interfiere con el manguito.	Aparte la ropa que interfiere con el manguito. Consulte la sección 3.2.
	El aire se pierde a través del manguito.	Reemplace el manguito por uno nuevo. Consulte el capítulo 8.
	El manguito se ha inflado por encima de 299 mmHg al inflar el manguito manualmente.	Retire el manguito y realice otra medición. Consulte la sección 3.3.
 Parpadea o permanece encendido.	Las pilas tienen poca energía.	Sustituya las cuatro pilas de tamaño "AAA" por otras nuevas. Consulte la sección 2.1.

6.Tratamiento de errores y problemas

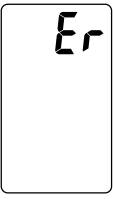
Indicador de error	Causa	Solución
	Error del dispositivo.	Póngase en contacto con su tienda o distribuidor OMRON. Consulte el capítulo 9.

**Nota:** El símbolo de latido irregular también puede aparecer con los mensajes de error.

## 6. Tratamiento de errores y problemas

**6.2 Resolución de problemas**

Problema	Causa	Solución
La lectura es extremadamente baja (o alta).	El manguito no está colocado de forma correcta.	Coloque el manguito correctamente. Consulte la sección 3.2.
	Se ha movido o ha hablado durante la medición.	Quédese quieto y no hable durante la medición. Consulte la sección 3.3.
	La ropa interfiere con el manguito.	Aparte la ropa que interfiera con el manguito. Consulte la sección 3.1.
La presión del manguito no aumenta.	¿Está el conector de aire firmemente conectado a la unidad principal?	Asegúrese de que el conector de aire esté firmemente conectado. Consulte la sección 3.2.
	El aire se pierde a través del manguito.	Reemplace el manguito por uno nuevo. Consulte el capítulo 8.
El manguito se desinfla demasiado rápido.	El manguito está demasiado flojo.	Coloque el manguito de forma correcta, de tal manera que quede colocado con firmeza alrededor del brazo. Consulte la sección 3.2.
No puede medir o las lecturas son demasiado elevadas.	¿Rodea el manguito correctamente el brazo?	Sujete el manguito correctamente.
	La presión del manguito no sube a pesar de que se oye el motor de la bomba.	Verifique que el conector del tubo de aire esté correctamente conectado a la unidad. Empuje con firmeza el conector del tubo de aire dentro de la toma de aire.
La unidad pierde potencia durante la medición.	Las pilas están agotadas.	Sustitúyalas por otras nuevas.

## 6.Tratamiento de errores y problemas

Problema	Causa	Solución
No ocurre nada al pulsar los botones.	Las pilas están agotadas.	Sustitúyalas por otras nuevas.
	Las pilas se han colocado de forma incorrecta.	Introduzca las pilas con la polaridad (+/-) correcta.
Otros problemas.	Pulse el botón O/I START y repita la medición. Si el problema persiste, pruebe a sustituir las pilas por unas nuevas. Si el problema persiste, póngase en contacto con su tienda o distribuidor OMRON.	

## 7. Mantenimiento y conservación

### Mantenimiento

Para proteger su unidad de cualquier daño, tenga en cuenta los consejos siguientes:

- No someta la unidad principal ni su manguito a temperaturas extremas ni a la humedad ambiente u otro tipo de humedad y evite la exposición directa a la luz del sol.
- No pliegue con fuerza el manguito ni el tubo.
- No infle el manguito por encima de 299 mmHg.
- No desmonte la unidad.
- No someta la unidad a golpes o vibraciones fuertes (por ejemplo, dejando caer la unidad al suelo).
- No utilice líquidos volátiles para limpiar la unidad principal.
- No lave el manguito ni lo sumerja en agua.
- No utilice gasolina, disolventes de limpieza o solventes similares para limpiar el manguito.
- No efectúe ningún tipo de reparación por su cuenta. En caso de funcionamiento defectuoso, consulte con su tienda o distribuidor OMRON tal y como se menciona en el embalaje.

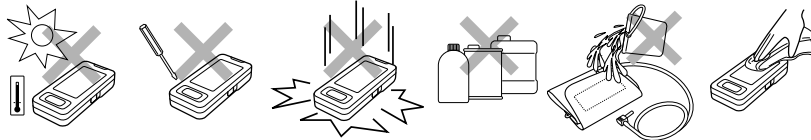

- La limpieza de la unidad debe realizarse con un paño suave y seco.
- Para limpiar el manguito, utilice un paño suave humedecido y jabón.

### Calibración y servicio

- La precisión de este monitor de presión arterial ha sido verificada cuidadosamente y está diseñado para tener una larga vida útil.
- Como norma general, se recomienda hacer una inspección del monitor de presión arterial cada dos años para asegurar su funcionamiento correcto y su precisión. Consulte a su distribuidor autorizado OMRON o al Servicio de atención al cliente de OMRON en la dirección que figura en el envase o en la documentación adjunta.

**Nota:** Normalmente, las inspecciones no están cubiertas por la garantía. Consulte la tarjeta de garantía adjunta.



## 7.Mantenimiento y conservación

- No haga usted mismo ninguna reparación. Si se produce un error o si tiene dudas sobre el correcto funcionamiento de la unidad, consulte a su distribuidor autorizado OMRON o al Servicio de atención al cliente de OMRON.

**Conservación**

Guarde el tensiómetro en su estuche cuando no lo use.

1. Desconecte el tubo de aire de la toma de aire.
2. Enrolle el tubo de aire en el manguito con cuidado.

**Nota:** No doble el tubo de aire en exceso.

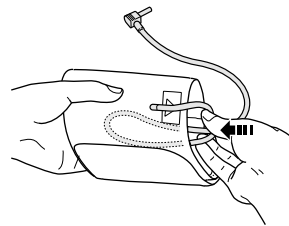

3. Guarde el manguito y la unidad principal en el estuche protector.

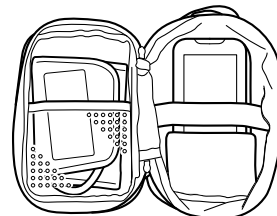

No guarde la unidad ante las situaciones siguientes:

- Si la unidad está mojada.
- Lugares expuestos a temperaturas extremas, humedad, luz solar directa, polvo o vapores corrosivos.
- Lugares expuestos a vibraciones, golpes o donde esté en ángulo.

ES

## 8. Accesorios

### Manguito mediano

Perímetro de brazo 22-32 cm

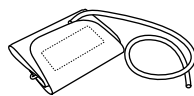

CM1-9997578-9

### Manguito grande

Perímetro de brazo 32-42 cm

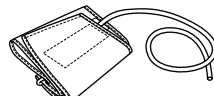

CL-MIT Elite  
9999358-2

**Nota:** El manguito CL1 no se puede utilizar con este dispositivo.

### Adaptador de CA

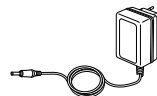

Adapter-3094298-6  
(Modelo: AC Adapter-E1600)

**Nota:** Los adaptadores Q Adapter-1098336-8 y R Adapter-9997605-0 y S Adapter-9515336-9 no se pueden utilizar con este dispositivo.

### Uso del adaptador de CA opcional

Introduzca las pilas en el compartimento de la batería incluso cuando utilice el adaptador de CA.

#### Notas:

- No desenchufe nunca el cable de alimentación con las manos húmedas.
- Utilice únicamente el adaptador de CA original diseñado para esta unidad. El uso de otros adaptadores puede dañar la unidad.
- Cuando guarde el adaptador de CA opcional con la unidad principal, tenga cuidado de no dañar la unidad principal ni el manguito.

1. Introduzca el conector del adaptador de CA en la toma correspondiente situada en el lado derecho de la unidad principal.
2. Enchufe el adaptador de CA en una toma eléctrica.

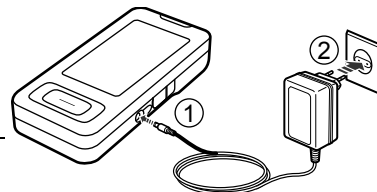

Para desconectar el adaptador de CA, desenchufe primero el adaptador de CA de la toma eléctrica y seguidamente retire el conector del adaptador de CA de la unidad principal.

## 9. Datos técnicos

<b>Descripción del producto</b>	Monitor de presión arterial digital automático
<b>Modelo</b>	OMRON MIT Elite Plus (HEM-7301-ITKE7)
<b>Pantalla</b>	Pantalla digital LCD
<b>Método de medición</b>	Método oscilométrico
<b>Intervalo de medición</b>	Tensión: de 0 a 299 mmHg Pulso: de 40 a 180 latidos/min.
<b>Precisión</b>	Presión: $\pm 3$ mmHg Pulso: $\pm 5\%$ de la lectura mostrada
<b>Inflado</b>	Mediante el sistema Fuzzy Logic controlado por bomba eléctrica
<b>Desinflado</b>	Válvula automática de liberación de presión
<b>Memoria</b>	90 mediciones con fecha y hora
<b>Fuente de alimentación</b>	4 pilas alcalinas "AAA" de 1,5 V o adaptador de CA/CC (opcional, 6 V $\approx$ 4 W)
<b>Duración de las pilas</b>	Aproximadamente 300 usos si se utiliza 3 veces al día con pilas alcalinas nuevas y se infla hasta 170 mmHg a 23°C
<b>Temperatura / Humedad de funcionamiento</b>	De +10 a +40°C Máximo: de 30 a 85% de humedad relativa
<b>Temperatura / Humedad / Presión del aire de conservación</b>	De -20 a +60°C Máximo: de 10 a 95% de humedad relativa 700-1060 hPa
<b>Peso del monitor</b>	Aproximadamente 270 g sin pilas
<b>Peso del manguito</b>	Aproximadamente 130 g
<b>Dimensiones exteriores</b>	Aproximadamente 74 mm (ancho) $\times$ 34 mm (alto) $\times$ 157 mm (largo)
<b>Dimensiones del manguito</b>	Aproximadamente 146 mm $\times$ 446 mm (Manguito mediano: perímetro de brazo de 22 a 32 cm)
<b>Contenido del envase</b>	Manguito mediano, manual de instrucciones, estuche protector, juego de pilas, cable USB, disco CD-ROM, tarjeta de garantía, ficha para anotar la tensión arterial

**Nota:** Puede haber modificaciones técnicas sin previo aviso.

 = Tipo B **CE 0197**

- Este aparato cumple las disposiciones de la directiva comunitaria 93/42/EEC (directiva para productos sanitarios).
- Este monitor de presión arterial se ha diseñado de acuerdo con la norma europea EN1060, esfigmomanómetros no invasivos, parte 1: Requisitos generales, y parte 3: Requisitos adicionales para sistemas electromecánicos de medición de la presión arterial.
- Este producto OMRON está fabricado bajo el exigente sistema de calidad de OMRON HEALTHCARE Co. Ltd., Japón. El componente central de los monitores de presión arterial OMRON, el sensor de presión, está fabricado en Japón.

ES

## 9. Datos técnicos

### Información importante sobre la Compatibilidad electromagnética (EMC)

Debido al creciente número de dispositivos electrónicos existentes, como ordenadores y teléfonos móviles, es posible que los dispositivos médicos sean susceptibles a las interferencias electromagnéticas recibidas de otros dispositivos. Las interferencias electromagnéticas podrían provocar un funcionamiento incorrecto del dispositivo médico y crear una situación potencialmente insegura. Los dispositivos médicos tampoco deberían interferir con otros dispositivos.

Con el objeto de regular los requisitos para EMC (Compatibilidad electromagnética) y evitar situaciones poco seguras del producto, se ha implementado el estándar EN60601-1-2:2007. Este estándar define los niveles de inmunidad a interferencias electromagnéticas, así como los niveles máximos de emisiones electromagnéticas para dispositivos médicos.

Este dispositivo médico fabricado por OMRON HEALTHCARE cumple con este estándar EN60601-1-2:2007 tanto para inmunidad como para emisiones.

Sin embargo, es necesario tomar ciertas precauciones especiales:

No utilice teléfonos móviles, ni otros dispositivos que generen campos eléctricos o magnéticos potentes, cerca del dispositivo médico. Podrían provocar un funcionamiento incorrecto de la unidad y crear una situación potencialmente insegura. Se recomienda conservar una distancia mínima de 7 m. Compruebe que el funcionamiento de la unidad sea correcto en caso de que la distancia sea menor.

OMRON HEALTHCARE EUROPE dispone de más documentación sobre la compatibilidad con EN60601-1-2:2007 en la dirección mencionada en este manual de instrucciones. La documentación se encuentra también disponible en [www.omron-healthcare.com](http://www.omron-healthcare.com).

### Eliminación correcta de este producto (material eléctrico y electrónico de desecho)

La presencia de esta marca en el producto o en el material informativo que lo acompaña, indica que al finalizar su vida útil no deberá eliminarse junto con otros residuos domésticos. Para evitar los posibles daños al medio ambiente o a la salud humana que representa la eliminación incontrolada de residuos, separe este producto de otros tipos de residuos y recíclolo correctamente para promover la reutilización sostenible de recursos materiales.



Los usuarios particulares pueden contactar con el establecimiento donde adquirieron el producto, o con las autoridades locales pertinentes, para informarse sobre cómo y dónde pueden llevarlo para que sea sometido a un reciclaje ecológico y seguro.

Los usuarios profesionales pueden contactar con su proveedor y consultar la normativa vigente para la eliminación de RAEE (residuos de aparatos eléctricos y electrónicos). Este producto no debe eliminarse mezclado con otros residuos comerciales.

Este producto no contiene ninguna sustancia peligrosa.

La eliminación de las pilas usadas deberá realizarse en conformidad con las normativas nacionales para la eliminación de pilas.

## 10. Informaciones útiles acerca de la presión arterial

### ¿Qué es la presión arterial?

La presión arterial es una medición de la fuerza ejercida por el flujo sanguíneo contra las paredes de las arterias. La presión arterial varía constantemente durante el transcurso del ciclo cardíaco.

El valor máximo de la presión durante el ciclo se denomina *presión arterial sistólica*; el valor mínimo se llama *presión arterial diastólica*.

Ambas lecturas de presión, *sistólica* y *diastólica*, son necesarias para que el médico pueda evaluar el estado de la presión arterial de un paciente.

### ¿Por qué es conveniente medir la presión arterial en casa?

La medición de la presión arterial puede causar ansiedad si es realizada por un médico, hecho que, a su vez, puede provocar una subida de la presión arterial. Dado que existen numerosos factores que ejercen influencia sobre la presión arterial, una única medición puede resultar insuficiente para emitir un diagnóstico exacto.

Numerosos factores como la actividad física, la ansiedad o el momento del día, pueden ejercer influencia sobre la presión arterial. Por ello, lo mejor es intentar medir la presión arterial a la misma hora todos los días, para obtener una indicación precisa de cualquier cambio en la presión arterial. Por lo general, la presión arterial es baja por la mañana y va subiendo desde la tarde hasta la noche. Es más baja en verano y más alta en invierno.

La presión arterial se mide en milímetros de mercurio (mmHg); las mediciones se expresan con la presión sistólica en primer lugar seguida de la diastólica. Por ejemplo, de una presión arterial expresada como 135/85 se dice que es de 135 sobre 85 mmHg.

ES

### 10. Informaciones útiles acerca de la presión arterial

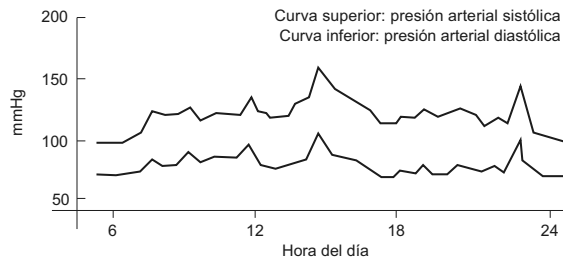

Ejemplo: fluctuación en un mismo día (hombre, 35 años)

### Clasificación de la presión arterial, realizada por la Organización Mundial de la Salud

La Organización Mundial de la Salud (OMS) y la Sociedad Internacional de Hipertensión (SIH), han desarrollado una clasificación de la presión arterial, presentada en el gráfico adjunto.

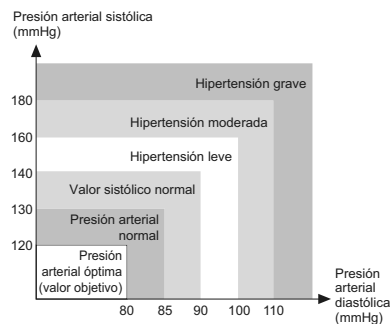

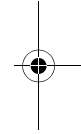
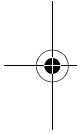
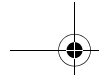

Esta clasificación se basa en los valores de la presión medidos en personas en posición sentada en las consultas externas de los hospitales.

\* No existe ninguna definición universalmente aceptada de la hipotensión. Sin embargo, se considera que padecen hipotensión quienes tienen la presión sistólica por debajo de 100 mmHg.

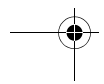
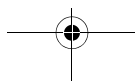

ES



<b>Fabricante</b> 	<b>OMRON HEALTHCARE Co., Ltd.</b> 53, Kunotsubo, Terado-cho, Muko, Kyoto, 617-0002 JAPÓN
<b>Representante en la UE</b> 	<b>OMRON HEALTHCARE EUROPE B.V.</b> Scorpius 33, 2132 LR Hoofddorp, PAÍSES BAJOS www.omron-healthcare.com
<b>Oficina de producción</b>	<b>OMRON (DALIAN) CO., LTD.</b> Dalian, CHINA
<b>Empresa filial</b>	<b>OMRON HEALTHCARE UK LTD.</b> Opal Drive, Fox Milne, Milton Keynes, MK15 0DG, U.K.
	<b>OMRON MEDIZINTECHNIK                  HANDELSGESELLSCHAFT mbH</b> John-Deere-Str. 81a, 68163 Mannheim, ALEMANIA www.omron-medizintechnik.de
	<b>OMRON SANTÉ FRANCE SAS</b> 14, rue de Lisbonne, 93561 Rosny-sous-Bois Cedex, FRANCIA

Fabricado en China



OMRON

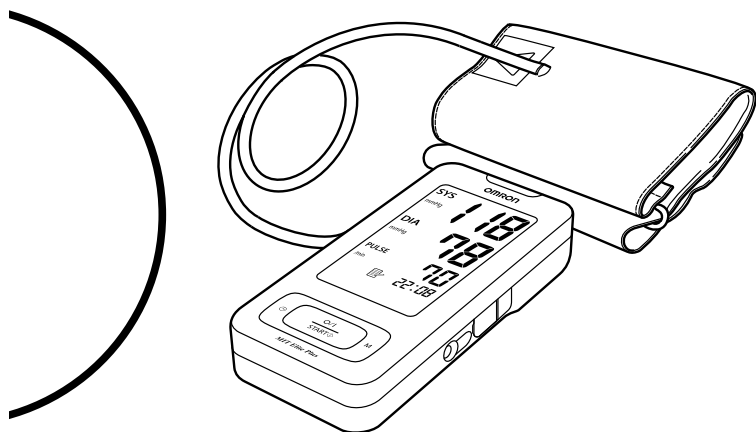

Digitale automatische bloeddrukmeter  
**Model MIT Elite Plus**

- Instruction Manual
- Mode d'emploi
- Gebrauchsanweisung
- Manuale di istruzioni
- Manual de instrucciones
- Gebruiksaanwijzing
- РУКОВОДСТВО ПО ЭКСПЛУАТАЦИИ

EN

FR

DE

IT

ES

NL

RU

AR



• كتيب الإرشادات

All for Healthcare

## Inhoud

### **Voordat u het apparaat gaat gebruiken**

Inleiding .....	223
Belangrijke veiligheidsinformatie.....	224
<b>1. Overzicht.....</b>	<b>226</b>
<b>2. Voorbereiding.....</b>	<b>230</b>
2.1 De batterijen plaatsen/vervangen .....	230
2.2 De datum en tijd instellen.....	232

### **Instructies voor gebruik**

<b>3. Het apparaat gebruiken .....</b>	<b>235</b>
3.1 De juiste zithouding tijdens het uitvoeren van een meting .....	235
3.2 De armmanchet aanbrengen .....	237
3.3 Een meting verrichten .....	240
3.4 Gebruik van de geheugenfunctie .....	245
<b>4. Korte samenvatting handleiding .....</b>	<b>249</b>
<b>5. De software gebruiken .....</b>	<b>250</b>

### **Verzorging en onderhoud**

<b>6. Oplossen van fouten en problemen .....</b>	<b>252</b>
6.1 Foutmeldingen .....	252
6.2 Problemen oplossen .....	254
<b>7. Opslag en onderhoud .....</b>	<b>256</b>
<b>8. Optionele onderdelen .....</b>	<b>258</b>
<b>9. Technische gegevens.....</b>	<b>259</b>
<b>10. Nuttige informatie over bloeddruk .....</b>	<b>261</b>



## Inleiding

Hartelijk dank dat u de OMRON MIT Elite Plus bloeddrukmeter voor de bovenarm hebt aangeschaft.

De OMRON MIT Elite Plus is een volledig automatische bloeddrukmeter die werkt volgens het oscillometrische principe. Hij meet de bloeddruk en de hartslag eenvoudig en snel. Het apparaat maakt voor het comfortabel, gecontroleerd oppompen gebruik van de nieuwste "IntelliSense"-technologie, waardoor het vooraf instellen van de druk of opnieuw oppompen niet meer nodig is.

Het apparaat slaat tevens tot 90 metingen op in het geheugen en berekent een gemiddelde waarde op basis van de drie meest recente metingen die hebben plaatsgevonden binnen 10 minuten van de laatste meting.

De bloeddrukbewakingssoftware van Omron, die wordt meegeleverd met deze meter, stelt u in staat de gegevens over de bloeddruk zoals deze door de OMRON MIT Elite Plus wordt gemeten, te bekijken, te beheren en af te drukken. De meegeleverde software is uitsluitend beschikbaar in de Engelse taal.



**Lees deze gebruiksaanwijzing goed door voordat u de meter gaat gebruiken. RAADPLEEG UW ARTS voor specifieke informatie over uw eigen bloeddruk.**



## Belangrijke veiligheidsinformatie

Raadpleeg uw arts bij zwangerschap, aritmie of arteriosclerose. Lees dit gedeelte zorgvuldig door voordat u de meter gaat gebruiken.

### **⚠ Waarschuwing:**

Geeft een mogelijk gevaarlijke situatie aan die, wanneer deze niet vermeden wordt, kan leiden tot de dood of tot ernstig letsel.

#### **(Algemeen gebruik)**

- Raadpleeg altijd uw arts. Het is gevaarlijk om op basis van de meetwaarden zelf een diagnose te stellen of een behandeling te starten.
- Mensen met ernstige stoornissen van de bloedsomloop of van het bloed moeten een arts raadplegen voordat zij de meter gaan gebruiken. Het oppompen van de manchet kan inwendige bloedingen veroorzaken.

#### **(Gebruik van de batterijen)**

- Als u batterijvloeistof in uw ogen krijgt, moet u direct spoelen met veel schoon water. Raadpleeg onmiddellijk een arts.

#### **(Gebruik van de optionele netadapter)**

- Steek de stekker nooit met natte handen in het stopcontact en trek hem er ook nooit met natte handen uit.

### **⚠ Let op:**

Geeft een mogelijk gevaarlijke situatie aan die, wanneer deze niet vermeden wordt, kan leiden tot licht tot matig letsel bij de gebruiker of patiënt of tot schade aan de apparatuur of aan andere eigendommen.

#### **(Algemeen gebruik)**

- Laat de meter niet zonder toezicht bij kinderen of personen die geen toestemming kunnen geven.
- Gebruik de meter uitsluitend voor het meten van de bloeddruk.
- Haal de meter en de armmanchet niet uit elkaar.
- Pomp de manchet niet verder op dan 299 mmHg.
- Gebruik in de buurt van de meter geen mobiele telefoons of andere apparaten die elektromagnetische velden afgeven. Dit kan een onjuiste werking van de meter tot gevolg hebben.
- Gebruik de meter niet in een bewegend voertuig (auto, vliegtuig).
- Speel de CD-ROM die bij deze meter wordt geleverd niet af op algemene audiospelers, DVD-spelers of spelconsoles. De luidspreker van het apparaat en uw gehoor kunnen schade oplopen.

## Belangrijke veiligheidsinformatie

**(Gebruik van de optionele netadapter)**

- Gebruik uitsluitend de originele netadapter die voor dit apparaat is ontworpen. Het gebruik van niet ondersteunde adapters kan schade toebrengen aan of gevaar opleveren voor de meter.
- Steek de netadapter in een stopcontact met het juiste voltage.
- Gebruik de netadapter niet als het apparaat of het snoer beschadigd is. Zet het apparaat uit en trek direct de stekker uit het stopcontact.

**(Gebruik van de batterijen)**

- Als u batterijvloeistof op uw huid of op uw kleding krijgt, moet u direct spoelen met veel schoon water.
- Gebruik voor dit apparaat uitsluitend vier "AAA"-alkalinebatterijen. Gebruik geen ander type batterijen.
- Plaats de batterijen met de polariteit in de juiste positie.
- Vervang oude batterijen direct door nieuwe. Vervang alle vier de batterijen tegelijkertijd.
- Verwijder de batterijen als de meter drie maanden of langer niet gebruikt zal worden.
- Als u de batterijen vervangt, moet u mogelijk de datum en tijd opnieuw instellen. Als het jaar knippert op het scherm van het display, raadpleegt u "2.2 De datum en tijd instellen".
- Gebruik geen oude en nieuwe batterijen tegelijk.

**Algemene veiligheidsmaatregelen**

- Pomp de manchet alleen op als deze om uw arm zit.
- Zorg dat de meter niet wordt blootgesteld aan sterke schokken of trillingen en laat hem niet vallen.
- Voer geen metingen uit nadat u een bad genomen hebt of nadat u alcohol gedronken, gerookt, u ingespannen of gegeten hebt.
- De manchet mag niet worden gewassen of ondergedompeld in water.
- Lees de "Belangrijke informatie met betrekking tot de elektromagnetische compatibiliteit (EMC)" in het hoofdstuk "Technische Gegevens" en volg de daar gegeven aanwijzingen.
- Lees wanneer u het apparaat, gebruikte hulpstukken of optionele onderdelen weggooit het gedeelte "Correcte verwijdering van dit product" in het hoofdstuk "Technische Gegevens" en volg de daar gegeven aanwijzingen.

NL

**Bewaar deze aanwijzingen voor latere naslag.**

## 1. Overzicht

### Meter

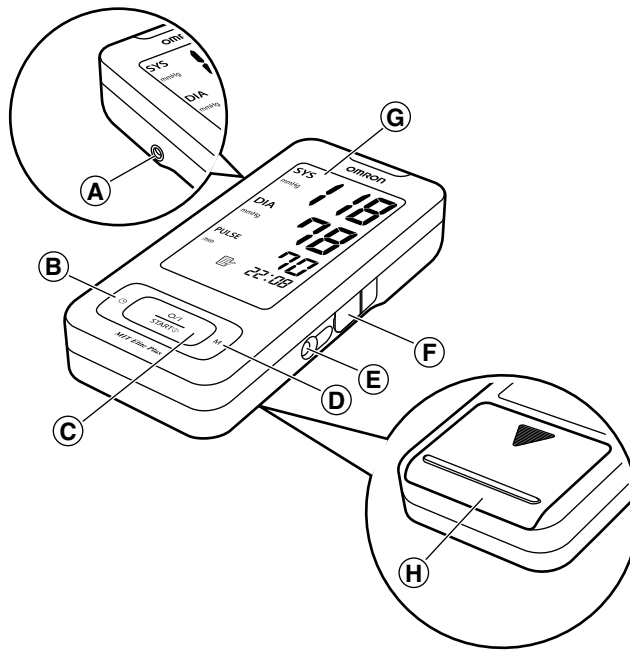

- |  |                |
|--|----------------|
| A. Luchtlangaansluiting                              | F. USB-poort   |
| B. Knop voor instellen van datum/tijd (⊖)            | G. Display     |
| C. O/I START-knop                                    | H. Batterijvak |
| D. MEMORY-knop (M)                                   |                |
| E. Netadaptersluiting (voor de optionele netadapter) |                |

## Armmanchet

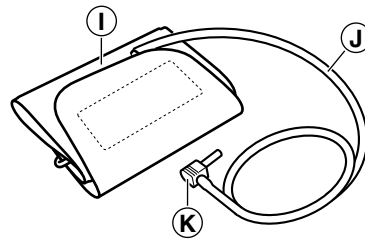

- I. Armmanchet  
(Middelgrote manchet: armomtrek 22-32 cm)
- J. Luchtslang
- K. Plug van de luchtslang

1. Overzicht

**Display**

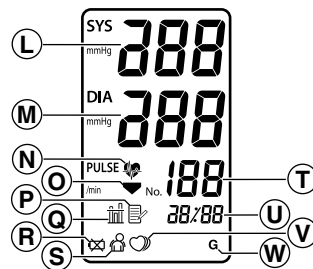

- |   |   |
|---|---|
| <ul style="list-style-type: none"> <li>L. Systolische bloeddruk</li> <li>M. Diastolische bloeddruk</li> <li>N. Hartslagsymbool                             <ol style="list-style-type: none"> <li>1. Knippert tijdens de meting</li> <li>2. Wanneer het blijft knipperen na volledige meting wil dat zeggen dat de bloeddruk buiten het aanbevolen bereik ligt</li> </ol> </li> <li>O. Ontluchtingssymbool</li> <li>P. Geheugensymbool<br/>Wordt weergegeven als u waarden die in het geheugen zijn opgeslagen bekijkt</li> <li>Q. Symbool gemiddelde waarde<br/>Wordt weergegeven als u het gemiddelde van de laatste drie metingen bekijkt</li> <li>R. Symbool voor laag batterijvermogen</li> <li>S. Symbool voor bewegingsfout<br/>Wordt weergegeven als u beweegt tijdens de meting</li> </ul> | <ul style="list-style-type: none"> <li>T. Hartslag</li> <li>U. Datum/tijd</li> <li>V. Symbool voor onregelmatige hartslag</li> <li>W. Symbool gast gebruiker</li> </ul> |
|---|---|

**Opmerking:** De achtergrondverlichting wordt ingeschakeld bij het instellen van de datum en tijd, bij het uitvoeren van metingen en bij het weergeven van meetwaarden.



## Inhoud verpakking

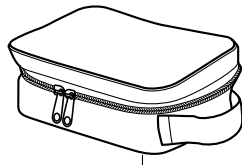

X



Y

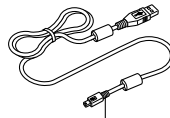

Z

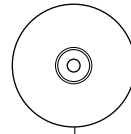

AA

- X. Opbergdoos
- Y. Vier "AAA"-alkalinebatterijen (LR03)
- Z. USB-kabel
- AA.CD-ROM

- Gebruiksaanwijzing
- Garantiekaart
- Bloeddrukpas
- Installatiehandleiding voor software

## 2. Voorbereiding

### 2.1 De batterijen plaatsen/vervangen

1. Draai de meter ondersteboven.
2. Schuif het klepje van het batterijvak in de richting van de pijl, terwijl u op het geribbelde deel van het klepje drukt.

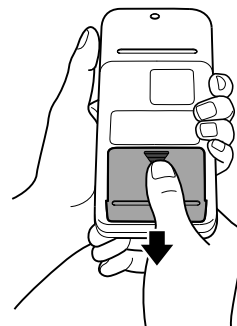

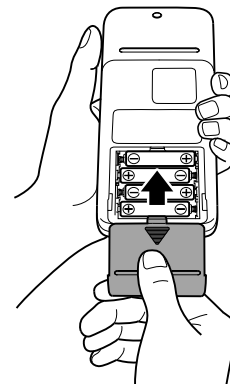

3. Plaats of vervang vier "AAA"-batterijen en zorg dat de + (positieve) en - (negatieve) polen van de batterijen overeenkomen met de aanduidingen + en - in het batterijvak.
4. Plaats het batterijdeksel terug.  
Schuif het klepje dicht totdat het op zijn plaats klikt.



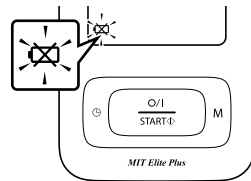

**Opmerking:** De metingen blijven in het geheugen staan, ook als de batterijen zijn vervangen.

## Levensduur en vervanging van batterijen



Als het symbool voor laag batterijvermogen (  ) op het display verschijnt, moeten alle vier batterijen tegelijk worden vervangen.

- Als het symbool voor laag batterijvermogen (  ) gaat knipperen, kunt u de meter nog even gebruiken. Vervang de batterijen op tijd door nieuwe.
- Wanneer het symbool (  ) blijft branden, zijn de batterijen leeg. Vervang de batterijen direct door nieuwe. Schakel de meter uit voordat u de batterijen vervangt.
- Verwijder de batterijen als de meter drie maanden of langer niet gebruikt zal worden.
- Als de batterijen langer dan 30 seconden uit het apparaat verwijderd zijn geweest, moeten datum en tijd opnieuw worden ingesteld. Zie "2.2 De datum en tijd instellen" voor meer informatie.
- Lever lege batterijen in volgens de plaatselijke regelingen.

Vier nieuwe "AAA"-alkalinebatterijen gaan ongeveer 300 metingen mee, als ze worden gebruikt om drie metingen per dag uit te voeren. Omdat de meegeleverde batterijen alleen voor testdoeleinden zijn, kunnen deze een kortere levensduur hebben en niet 300 metingen meegaan.

## 2.Vorbereitung

**2.2 De datum en tijd instellen**

Uw bloeddrukmeter slaat automatisch tot 90 meetwaarden op met de datum en tijd. Om gebruik te maken van de functies voor geheugen en gemiddelde waarden:

- Stel de meter in op de juiste datum en tijd voordat u een eerste meting uitvoert.
- Als de batterijen langer dan 30 seconden uit het apparaat verwijderd zijn geweest, moeten datum en tijd worden ingesteld.

1. Druk op de knop voor het instellen van datum en tijd (⊕) en houd deze ingedrukt om de datum en tijd aan te passen. Het jaar (2008) knippert op het display.

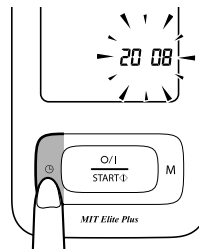

2. Druk op de MEMORY-knop (M) om het jaartal te verhogen.

**Opmerkingen:**

- Het bereik voor de jaarinstanting is 2008 tot 2030. Als de jaartelling bij 2030 komt, gaat deze terug naar 2008.
- Als u de MEMORY-knop (M) ingedrukt houdt, loopt het jaartal snel op.

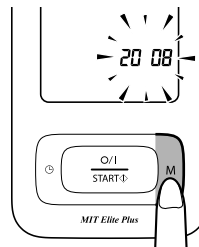

2.Vorbereitung

- 3.** Druk ter bevestiging op de knop voor het instellen van de datum en tijd (⌚) wanneer het juiste jaar wordt weergegeven op het display.

Het jaar is nu ingesteld en de maand knippert op het display.

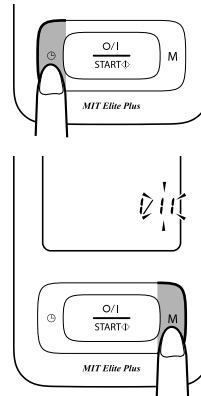

- 4.** Herhaal stappen 2 en 3 om de maand in te stellen.

De maand is ingesteld en de dag knippert op het display.

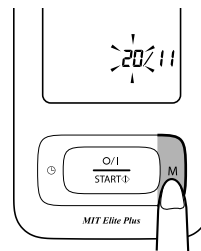

- 5.** Herhaal stappen 2 en 3 om de dag in te stellen.

De dag is nu ingesteld en het uur knippert op het display.

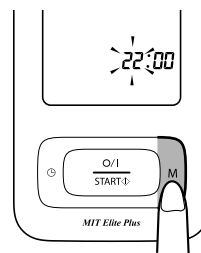

NL

2.Voorbereiding

- 6.** Herhaal stappen 2 en 3 om het uur in te stellen.

Het uur is ingesteld en de minuten knipperen op het display.

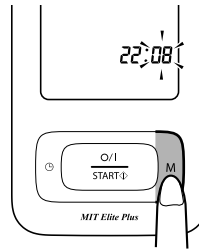

- 7.** Herhaal stappen 2 en 3 om de minuten in te stellen.

De minuten zijn ingesteld.

Druk op de knop voor het instellen van datum en tijd (⊖) om de meter uit te schakelen.

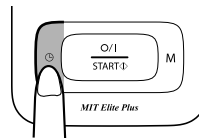

Druk tijdens het aanpassen van datum en tijd op de knop voor het instellen van datum en tijd (⊖) om de meter in te schakelen, volg de bovenstaande stappen en druk op de O/I START-knop om de meter uit te schakelen.

### 3. Het apparaat gebruiken

#### 3.1 De juiste zithouding tijdens het uitvoeren van een meting

U kunt zowel uw linker- als uw rechterarm gebruiken om te meten.

##### Opmerkingen:

- Verricht de meting op een rustige plaats in een ontspannen zithouding. Zorg dat het in de ruimte waar u zit niet te koud of te warm is.
- Vermijd eten, alcohol drinken, roken en inspanning gedurende ten minste 30 minuten voordat u een meting verricht.
- Beweeg en praat niet tijdens de meting.

##### De juiste houding

Ga rechtop zitten, met een rechte rug.

Verwijder strak zittende en/of dikke kleding (bijvoorbeeld een trui) van uw bovenarm.  
Bring de manchet niet over dikke kleding aan en rol de mouw niet op als deze te strak is.

Leg uw arm op een tafel, zodat de manchet op dezelfde hoogte is als uw hart.

De afstand van de stoel tot de bovenkant van de tafel moet 25 tot 30 cm zijn.

NL

### 3. Het apparaat gebruiken

#### Opmerkingen:

- Om goede meetresultaten te krijgen, is een juiste houding tijdens het meten noodzakelijk.
- Probeer tevens uw bloeddruk elke dag op dezelfde tijd te meten. (Aanbevolen wordt om elke dag binnen een uur nadat u bent ontwaakt, te meten.)

#### Onjuiste houding

- Gebogen rug (naar voren leunen)
- Met de benen over elkaar zitten
- Op een bank zitten, of bij een lage tafel, zodat u de neiging hebt naar voren te leunen



Deze situaties kunnen ertoe leiden dat u een hogere bloeddruk meet, door inspanning of omdat de manchet lager is dan het hart.

Als de positie van de manchet lager is dan die van uw hart kunt u kussens en dergelijke gebruiken om uw arm hoger te leggen.

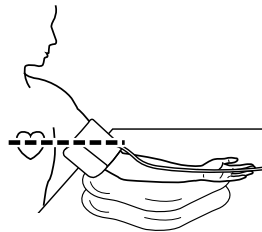



## 3.2 De armanchet aanbrenge

### Opmerkingen:

- Zorg dat u de manchet op de juiste manier om uw bovenarm wikkelt, zodat u juiste meetwaarden krijgt.
- U kunt een meting uitvoeren met dunne kleding aan. Dikke kleding, zoals truien, moet u uittrekken voordat u een meting uitvoert.
- U kunt zowel uw linker- als uw rechterarm gebruiken om te meten. De bloeddruk kan in uw linkerarm anders zijn dan in uw rechterarm, daarom kunnen ook de gemeten bloeddrukwaarden verschillend zijn. Omron adviseert om altijd dezelfde arm voor de meting te gebruiken. Als de waarden van de twee armen substantieel van elkaar verschillen, vraagt u uw arts welke arm u voor de metingen moet gebruiken.

### Metingen uitvoeren aan de linkerarm

1. Steek de plug van de luchtslang in de luchtslangaansluiting aan de linkerzijde van de meter.

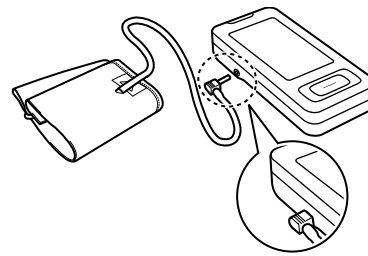

3. Het apparaat gebruiken

2. Steek uw linkerarm door de manchetlus.

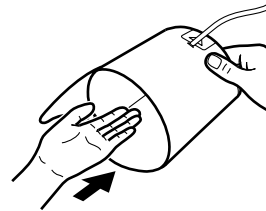

**Opmerking:** Als de manchet nog niet gemonteerd is, voert u het uiteinde van de manchet dat zich het verst van de slang af bevindt door de metalen D-ring, zodat er een lus wordt gevormd. Het zachte materiaal moet zich aan de binnenzijde van de manchetlus bevinden.

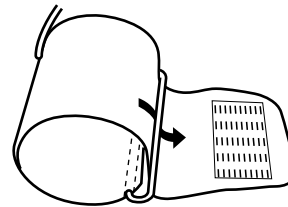

**3. Leg uw arm op de juiste manier neer.**

- 1) De luchtslang moet langs de binnenkant van uw onderarm lopen en op een lijn liggen met uw middelvinger.
- 2) De onderrand van de manchet moet zich ongeveer 1 tot 2 cm boven uw elleboog bevinden.
- 3) Breng de manchet zodanig om uw bovenarm aan, dat het gekleurde merkteken (blauwe pijl onder de slang) midden op de binnenkant van uw arm ligt en langs de binnenkant van uw arm naar beneden wijst.

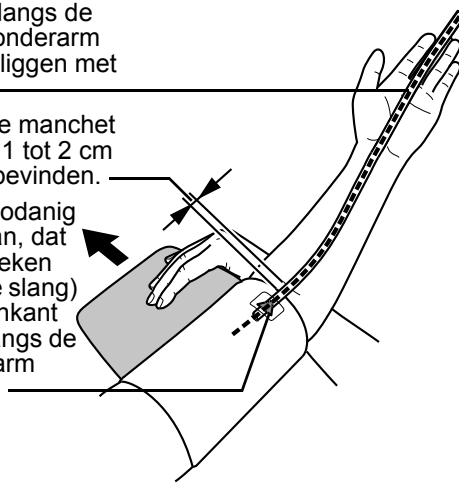
**Metingen uitvoeren aan de rechterarm**

Breng de manchet zodanig aan, dat de luchtslang zich aan de kant van uw elleboog bevindt.

- Let erop dat uw arm niet op de luchtslang steunt en dat u niet op een andere manier de luchtstroom naar de manchet belemmert.
- De manchet moet 1 tot 2 cm boven de elleboog zitten.

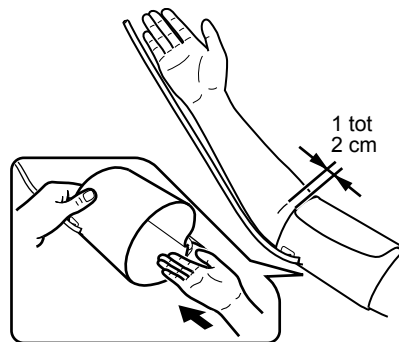

NL

**4. Druk de stoffen sluiting STEVIG vast nadat de manchet correct is aangebracht.**

## 3. Het apparaat gebruiken

**3.3 Een meting verrichten**

1. Druk op de O/I START-knop om de meter in te schakelen.

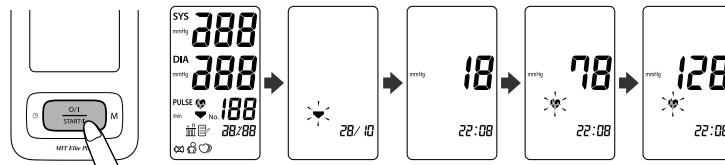

Alle symbolen worden weergegeven op het display.

Het opblazen van de manchet wordt automatisch gestart. Tijdens het opblazen van de manchet, bepaalt de meter automatisch het opblaasniveau dat het best bij u past. Deze meter meet de hartslag tijdens het opblazen. Beweeg uw arm niet en blijf stil zitten totdat het hele meetproces is voltooid.

**Opmerking:** Als u het opblazen of meten wilt stoppen, drukt u op de O/I START-knop en laat u deze vervolgens weer los. De meter stopt met opblazen, begint met ontlichten en wordt vervolgens uitgeschakeld.

2. Als de meting is voltooid, wordt de armmanchet volledig ontlucht. Uw bloeddruk en hartslag worden weergegeven.



3. Het apparaat gebruiken

3. Schakel de meter uit met O/I START.

**Opmerking:** Mocht u vergeten de meter uit te schakelen, dan schakelt deze na twee minuten automatisch uit.

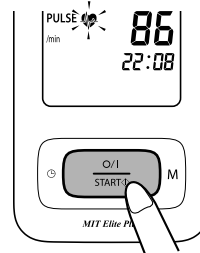

**Opmerkingen:**

- Zelfdiagnose en -behandeling op basis van meetresultaten is gevaarlijk. Volg de aanwijzingen van uw arts.
- Wacht 2-3 minuten voordat u nogmaals de bloeddruk meet. Deze wachttijd tussen metingen is nodig om de slagaderen terug te laten keren in dezelfde conditie als vóór de bloeddrukmeting.

## 3. Het apparaat gebruiken

**De gastmodus gebruiken**

In het geheugen van de meter worden meetwaarden opgeslagen voor één gebruiker.

De gastmodus kan worden gebruikt om één enkele meting uit te voeren voor een andere gebruiker.

Als de gastmodus is geselecteerd, worden er geen meetwaarden in het geheugen opgeslagen.

1. Druk op de O/I START-knop en houd deze 3 seconden lang ingedrukt.

Het symbool Gastgebruiker (**G**) wordt weergegeven op het display.

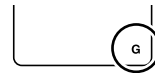

2. Laat de O/I START-knop los.

Het opblazen van de manchet wordt automatisch gestart.

**Opmerking:** U kunt het opblazen stoppen door op de O/I START-knop te drukken. De meter stopt met opblazen, begint met ontlichten en wordt vervolgens uitgeschakeld.

3. Het opblazen wordt gestopt en de meting wordt gestart. Nadat de meting is voltooid, worden uw bloeddruk en hartslag weergegeven op het display.

**Belangrijk:**

- Als uw systolische of diastolische druk buiten het standaardbereik valt, knippert het hartslagsymbool als de meetwaarde wordt weergegeven.

Recent onderzoek geeft aan dat de volgende waarden bij thuis uitgevoerde metingen kunnen worden gebruikt als richtlijn voor hoge bloeddruk.

Systolische bloeddruk	Boven 135 mmHg
Diastolische bloeddruk	Hoger dan 85mmHg



Deze criteria gelden voor thuismeting van de bloeddruk.

Zie voor criteria voor bloeddrukmetingen in professionele instellingen hoofdstuk 10 "Nuttige informatie over bloeddruk".

- Uw bloeddrukmeter heeft ook een functie voor onregelmatige hartslag. Een onregelmatige hartslag kan de resultaten van de meting beïnvloeden. Het algoritme voor onregelmatige hartslag bepaalt automatisch of de meting bruikbaar is of moet worden herhaald. Als de meetwaarden worden beïnvloed door een onregelmatige hartslag maar het resultaat wel geldig is, worden de meetwaarden samen met het symbool voor onregelmatige hartslag weergegeven. Als de onregelmatige hartslag voor een ongeldige meting zorgt, wordt er geen resultaat weergegeven. Als het symbool voor onregelmatige hartslag (  ) wordt weergegeven nadat u de meting hebt verricht, moet de meting worden herhaald. Als het symbool voor onregelmatige hartslag vaak wordt weergegeven, moet u uw arts hiervan op de hoogte stellen.



## 3. Het apparaat gebruiken

**Wat is onregelmatige hartslag?**

Onregelmatige hartslag is een hartritme dat meer dan 25% afwijkt van het gemiddelde hartritme tijdens het meten van de systolische en diastolische bloeddruk door de meter.

Als gedurende een meting meer dan twee keer een onregelmatige hartslag wordt waargenomen, verschijnt naast het meetresultaat

ook het symbool voor onregelmatige hartslag (  ).

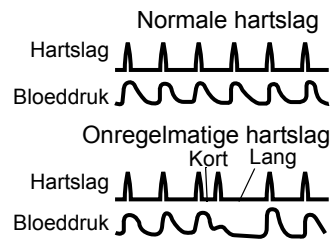
**Wat is aritmie?**

De hartslag wordt veroorzaakt door elektrische signalen die het hart doen samentrekken.

Aritmie is een toestand waarbij het hartritme abnormaal is door storingen in het bio-elektrische systeem dat voor de hartslag zorgt.

Typische symptomen zijn overgeslagen hartslagen, voortijdige samentrekking, abnormaal snelle (tachycardie) of langzame (bradycardie) pols. Aritmie kan worden veroorzaakt door hartziekten, ouder worden, fysieke aanleg, stress, slaapgebrek, vermoeidheid enz. Aritmie kan alleen door een arts worden vastgesteld met een speciaal onderzoek.

Of het verschijnen van het symbool voor onregelmatige hartslag (  ) bij het resultaat op aritmie wijst, kan alleen worden vastgesteld door onderzoek en beoordeling door uw arts.

**⚠ Waarschuwing:**

Als het symbool voor onregelmatige hartslag (  ) vaak wordt weergegeven, moet u uw arts hiervan op de hoogte stellen. Zelfdiagnose en -behandeling op basis van de meetresultaten is gevaarlijk. Volg de aanwijzingen van uw arts.



### 3.4 Gebruik van de geheugenfunctie

Deze meter heeft een geheugenopslagcapaciteit van 90 metingen. Telkens als u een meting verricht, slaat de meter automatisch de bloeddruk en hartslag op.

Als er drie metingen binnen 10 minuten voor de laatste meting zijn, wordt het gemiddelde van de drie metingen weergegeven.

**Opmerking:** Als er 90 meetreeksen in het geheugen zijn opgeslagen, wordt de oudste reeks gewist voor het opslaan van een nieuwe reeks.

#### 1. Druk op de MEMORY-knop (M).

Als er in het geheugen drie metingen zijn opgeslagen die binnen 10 minuten voor de laatste meting zijn uitgevoerd, wordt een gemiddelde waarde voor deze metingen weergegeven. (Als er zich voor deze periode maar twee metingen in het geheugen bevinden, wordt het gemiddelde op twee metingen gebaseerd. Als er voor die periode slechts één meting in het geheugen staat, wordt de waarde van die meting als gemiddelde weergegeven.)

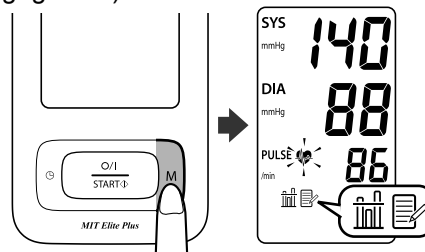

**Opmerking:** Als er geen meetresultaten in het geheugen zijn opgeslagen, wordt het rechterscherm weergegeven.

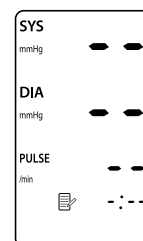

NL

3. Het apparaat gebruiken

2. Druk, terwijl de gemiddelde waarde wordt weergegeven, nogmaals op de MEMORY-knop (M).

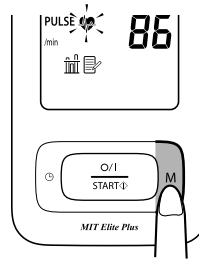

Het resultaat van de meest recente meting wordt weergegeven.

De datum en tijd worden afwisselend weergegeven.

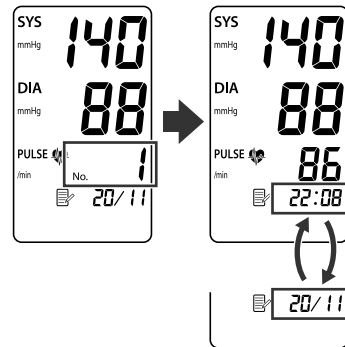

**Opmerking:** Als uw systolische of diastolische druk buiten het standaardbereik valt, knippert het hartslagsymbool als de meetwaarde wordt weergegeven. Zie paragraaf 3.3.



## 3. Het apparaat gebruiken

- 3.** Druk herhaaldelijk op de MEMORY-knop (M) om tussen de eerdere meetwaarden te kunnen schakelen.

Houd de knop ingedrukt om snel tussen de eerdere waarden te kunnen schakelen.

Als het symbool voor onregelmatige hartslag werd weergegeven tijdens een meting, wordt dit vermeld bij de weergave van dat resultaat.

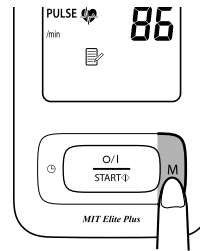

- 4.** Druk op de O/I START-knop om de meter uit te schakelen.  
Mocht u vergeten de meter uit te schakelen, dan schakelt deze zich na twee minuten automatisch uit.

## 3. Het apparaat gebruiken

**Alle in het geheugen opgeslagen waarden wissen**

U kunt opgeslagen meetwaarden niet afzonderlijk wissen: alle waarden in de meter worden gewist.

1. Druk op de MEMORY-knop (M) om de meter in te schakelen.

2. Druk nogmaals op de MEMORY-knop (M). Houd, terwijl u de MEMORY-knop (M) ingedrukt houdt, de O/I Start-knop ongeveer 5 seconden lang ingedrukt totdat het digitale display wordt weergegeven zoals te zien is in de illustratie aan de rechterkant.

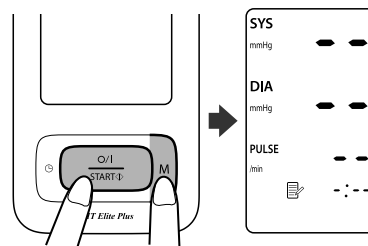

3. Druk op de O/I START-knop om de meter uit te schakelen.

Mocht u vergeten de meter uit te schakelen, dan schakelt deze zich na twee minuten automatisch uit.

**Opmerking:** Als de datum en tijd opnieuw worden ingesteld op een tijd voor de meest recente meting, wordt de gemiddelde waarde gebaseerd op alle metingen die zijn uitgevoerd nadat de datum en tijd opnieuw werd ingesteld. U kunt echter nog steeds de metingen in het geheugen bekijken.

## 4. Korte samenvatting handleiding

Lees hoofdstuk 3 van deze handleiding zorgvuldig als u dit instrument voor het eerst gebruikt. Om een betrouwbare meting te verkrijgen, is het beter minimaal 30 minuten voor de meting niet meer te eten, alcohol te drinken, te roken of lichamelijke inspanning te verrichten.

**Opmerking:** Trek kleding die strak om uw bovenarm zit uit.

1. Ga op een stoel zitten met uw voeten plat op de vloer en leg uw arm op een tafel, zodanig dat de armmanchet op dezelfde hoogte zit als uw hart.

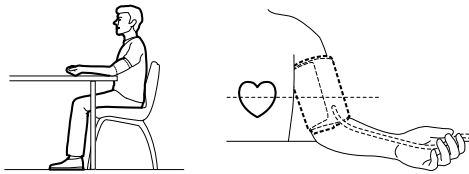

2. Doe de armmanchet om uw bovenarm. Het gekleurde merkteken moet midden op de binnenkant van uw arm liggen en langs de binnenkant van uw arm naar beneden wijzen, zodat de luchtslang langs de binnenkant van uw onderarm loopt en op één lijn ligt met uw middelvinger.

3. Maak de manchet vast om uw arm met behulp van de stoffen sluitstrip.

4. Druk op de O/I START-knop.  
Nadat de meting is voltooid, toont de meter uw bloeddruk en hartslag en de manchet wordt automatisch ontvlucht.

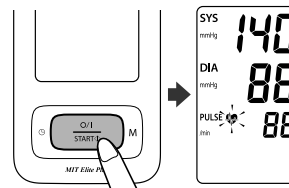

NL

### Opmerkingen:

- Wacht minimaal 2-3 minuten voordat u nogmaals de bloeddruk meet.
- Alle meetresultaten worden in het geheugen opgeslagen. Houd hiermee rekening als meerdere mensen met hetzelfde apparaat hun bloeddruk meten.

## 5. De software gebruiken

### OMRON HEALTH MANAGEMENT SOFTWARE

Met de Omron Health Management Software kunt u bloeddrukgegevens die u met Omron-bloeddrukmeters hebt gemeten en stapgegevens die u met Omron-stappentellers hebt gemeten op een computer zetten en vervolgens bekijken, bijhouden en afdrukken.

**⚠ Let op:**

Dit is een CD-ROM. Speel deze schijf niet af op algemene audiospelers, DVD-spelers of spelconsoles. De luidspreker van het apparaat en uw gehoor kunnen schade oplopen.

Raadpleeg de meegeleverde installatiehandleiding voor de software voor nadere details over het installeren en gebruiken van de software.

Gebruik uitsluitend de geautoriseerde Omron USB-kabel die met deze meter is meegeleverd.

**⚠ Let op:**

Gebruik alleen door Omron geautoriseerde onderdelen en accessoires. Onderdelen en accessoires die niet zijn goedgekeurd voor gebruik met de meter kunnen deze beschadigen.

1. Open het afdekkapje van de USB-poort.

**Opmerking:** Zorg ervoor dat er geen voorwerpen in contact kunnen komen met de USB-poort.

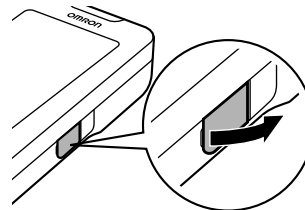

5. De software gebruiken

2. Sluit de normale USB-connector (grote connector) aan op de personal computer.

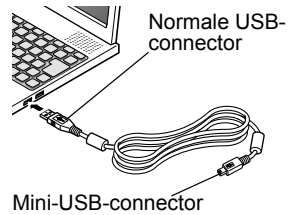

3. Sluit de mini-USB-connector (kleine connector) aan op de USB-poort.

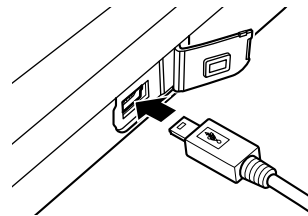

**Opmerkingen:**

- U kunt de gegevens niet overdragen terwijl een bloeddrukmeting wordt uitgevoerd.
- Schakel de pc niet uit en koppel de USB-kabel niet los tijdens het overbrengen van de gegevens.

## 6. Oplossen van fouten en problemen

### 6.1 Foutmeldingen

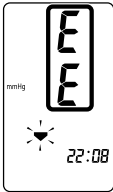
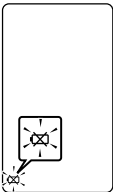
Foutendisplay	Oorzaak	Oplossing
	Beweging tijdens de meting	Herhaal de meting. Praat en beweeg niet tijdens de meting. Zie paragraaf 3.3.
	Plug van luchtslang is ont-koppeld.	Druk de plug stevig in de lucht-slang. Zie paragraaf 3.2.
	Manchet is niet juist aan-gebracht.	Breng de manchet op de juiste manier aan. Zie paragraaf 3.2.
	Kleding zit in de weg voor de manchet.	Trek kleding die de manchet in de weg zit uit. Zie paragraaf 3.2.
	Er lekt lucht uit de man-chet.	Vervang de manchet door een nieuwe. Zie hoofdstuk 8.
	De armmanchet is opge-blazen tot een waarde boven 299 mmHg bij het handmatig opblazen van de manchet.	Verwijder de armmanchet en voer nog een meting uit. Zie paragraaf 3.3.
 <p>Knippert of wordt continu getoond</p>	De batterijen zijn bijna leeg.	Vervang alle vier "AAA"-batterijen door nieuwe. Zie paragraaf 2.1.



## 6. Oplossen van fouten en problemen

Foutendisplay	Oorzaak	Oplossing
	Apparaatfout.	Raadpleeg uw OMRON-winkel of -distributeur. Zie hoofdstuk 9.

**Opmerking:** Het symbool voor onregelmatige hartslag kan ook bij foutmeldingen worden getoond.

## 6. Oplossen van fouten en problemen

**6.2 Problemen oplossen**

Probleem	Oorzaak	Oplossing
De meting is extreem laag (of hoog).	Manchet is niet juist aangebracht.	Breng de manchet op de juiste manier aan. Zie paragraaf 3.2.
	Beweging of praten tijdens de meting.	Praat en beweeg niet tijdens de meting. Zie paragraaf 3.3.
	Kleding zit in de weg voor de manchet.	Trek kleding die de manchet in de weg zit uit. Zie paragraaf 3.1.
De druk in de manchet neemt niet toe.	Is de luchtslangaansluiting stevig bevestigd in de meter?	Zorg dat de luchtslangaansluiting goed vast zit. Zie paragraaf 3.2.
	Er lekt lucht uit de manchet.	Vervang de manchet door een nieuwe. Zie hoofdstuk 8.
De manchet loopt te snel leeg.	De manchet zit los.	Breng de manchet op de juiste manier aan, zodat hij stevig om de arm is gewikkeld. Zie paragraaf 3.2.
Kan geen meting uitvoeren of de meting is te hoog.	Is de manchet op de juiste wijze om de arm aangebracht?	Bevestig de armmanchet correct.
	De druk in de manchet stijgt niet, terwijl de pompmotor wel te horen is.	Controleer of de plug van de luchtslang op de juiste wijze op de meter is aangesloten. Druk de plug van de luchtslang stevig in de luchtaansluiting.
Tijdens het meten valt de stroom van de meter uit.	De batterijen zijn leeg.	Vervang de batterijen door nieuwe.

## 6. Oplossen van fouten en problemen

Probleem	Oorzaak	Oplossing
Er gebeurt niets als u op de knoppen drukt.	De batterijen zijn leeg.	Vervang de batterijen door nieuwe.
	De batterijen zijn verkeerd geplaatst.	Plaats de batterijen in de juiste (+/-) polariteitsrichting.
Overige problemen.	Druk op O/I START en herhaal de meting. Vervang als het probleem aanwezig blijft de batterijen door nieuwe. Als dit het probleem niet oplost, neemt u contact op met de OMRON-verkoper of -distributeur.	

## 7. Opslag en onderhoud

### Onderhoud

Neem onderstaande voorzorgsmaatregelen in acht om beschadiging van uw meter te voorkomen:

- Stel de meter en de manchet niet bloot aan extreme temperaturen, vochtige lucht, vocht of direct zonlicht.
- De manchet en de slangen mogen niet strak opgevouwen worden.
- Pomp de manchet niet verder op dan 299 mmHg.
- De meter mag niet uit elkaar gehaald worden.
- Stel de meter niet bloot aan sterke schokken of vibraties (bijvoorbeeld door de meter op de vloer te laten vallen.)
- Gebruik geen vluchtige vloeistoffen om het hoofdapparaat te reinigen.
- De manchet mag niet worden gewassen of ondergedompeld in water.
- Gebruik geen benzine, verduuners of vergelijkbare oplosmiddelen om de manchet te reinigen.
- Voer nooit zelf reparaties uit. Mocht zich een defect voordoen, neem dan contact op met uw OMRON-winkel of -distributeur (zie de verpakking).

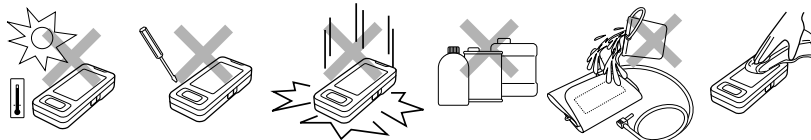

- Reinig de meter met een zachte, droge doek.
- Gebruik een zachte vochtige doek en zeep om de manchet te reinigen.

### Kalibratie en service

- De nauwkeurigheid van deze bloeddrukmeter is zorgvuldig getest en hij is ontworpen voor een lange levensduur.
- Het wordt algemeen aanbevolen de meter elke twee jaar te laten controleren op juiste werking en nauwkeurigheid. Raadpleeg de erkende verkoper of de klantenservice van OMRON via het op de verpakking of in de bijgevoegde informatie vermelde adres.

**Opmerking:** Inspecties vallen normaliter niet onder de garantie. Controleer de meegeleverde garantietaak.

- Voer nooit zelf reparaties uit. Als er een storing optreedt of als u twijfelt over het correct functioneren van de meter, raadpleegt u uw erkende OMRON-verkoper of de klantenservice van OMRON.

## Opslag

Bewaar de meter in het koffertje als deze niet wordt gebruikt.

1. Koppel de luchtslang los van de luchtslangaansluiting.
2. Vouw de luchtslang voorzichtig in de manchet.

**Opmerking:** Buig de luchtslang niet te ver.

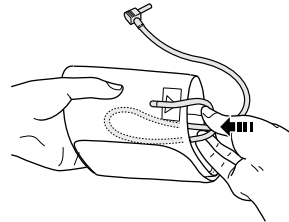

3. Plaats de manchet en de meter in het opbergetui.

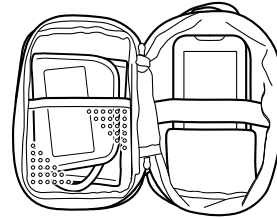

Bewaar de meter niet onder de volgende omstandigheden:

- Als de meter nat is.
- Op plaatsen die blootgesteld zijn aan extreme temperaturen, vochtigheid, direct zonlicht, stof of bijtende dampen.
- Op plaatsen die blootgesteld zijn aan trillingen, schokken of die schuin zijn.

## 8. Optionele onderdelen

### Middelgrote bovenarmmanchet

Armomtrek 22 - 32 cm

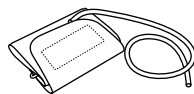

CM1-9997578-9

### Grote bovenarmmanchet

Armomtrek 32 - 42 cm

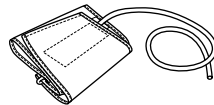

CL-MIT Elite  
9999358-2

**Opmerking:** CL1-manchet kan niet worden gebruikt voor dit instrument.

### Netadapter

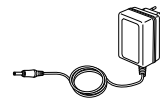

Adapter-3094298-6  
(Model: Netadapter-E1600)

**Opmerking:** Q-adapter-1098336-8 en R-adapter-9997605-0 en S Adapter-9515336-9 kunnen niet worden gebruikt voor dit instrument.

### De optionele netadapter gebruiken

Er moeten altijd batterijen in het batterijvak geplaatst zijn, ook wanneer u de netadapter gebruikt.

#### Opmerkingen:

- Trek de stekker nooit met natte handen uit het stopcontact.
- Gebruik uitsluitend de originele netadapter die voor dit apparaat is ontworpen. Gebruik van niet ondersteunde adapters kan schade toebrengen aan het apparaat.
- Zorg, wanneer u de optionele netadapter bij het apparaat opbergt, dat u het apparaat en de manchet niet beschadigt.

1. Steek de plug van de netadapter in de netadaptersaansluiting op de rechterzijde van de meter.
2. Steek de stekker van de netadapter in een stopcontact.

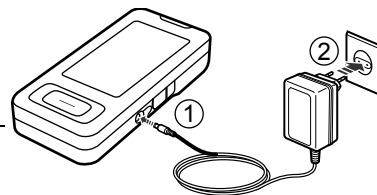

Om de netadapter los te koppelen, trekt u eerst de stekker van de netadapter uit het stopcontact en direct daarna trekt u de plug van de netadapter uit het apparaat.

## 9. Technische gegevens

<b>Productomschrijving</b>	Digitale automatische bloeddrukmeter
<b>Model</b>	OMRON MIT Elite Plus (HEM-7301-ITKE7)
<b>Display</b>	Digitaal LCD-display
<b>Meetmethode</b>	Oscillometrische methode
<b>Meetbereik</b>	Druk: 0 mmHg tot 299 mmHg Hartslag: 40 tot 180/minuut
<b>Nauwkeurigheid</b>	Druk: $\pm 3$ mmHg Hartslag: $\pm 5\%$ van de weergegeven meetwaarde
<b>Opblazen</b>	Fuzzy-logic bestuurd door een elektrische pomp
<b>Ontluchten</b>	Automatisch ontluchtingsventiel
<b>Geheugen</b>	90 Metingen met datum en tijd
<b>Stroomvoorziening</b>	4 "AAA"-alkalinebatterijen 1,5 V of netadapter (optioneel, 6 V $\approx$ 4 W)
<b>Levensduur batterij</b>	Ongeveer 300 metingen bij gebruik driemaal per dag met nieuwe alkalinebatterijen bij opblazen tot 170 mmHg bij 23°C
<b>Bedrijfstemperatuur/ vochtigheid</b>	+10°C tot +40°C Maximum: 30 tot 85% RV
<b>Opslagtemperatuur/ Vochtigheid/ Luchtdruk</b>	-20°C tot +60°C Maximum: 10 tot 95% RV 700 - 1060 hPa
<b>Gewicht console</b>	Ongeveer 270g zonder batterijen
<b>Gewicht manchet</b>	Ongeveer 130 g
<b>Buitenafmetingen</b>	Ongeveer 74 (b) mm $\times$ 34 (h) mm $\times$ 157 (l) mm
<b>Afmetingen manchet</b>	Ongeveer 146 mm $\times$ 446 mm (Middelgrote manchet: armomtrek 22 tot 32 cm)
<b>Inhoud verpakking</b>	Medium manchet, gebruiksaanwijzing, opbergetui, set batterijen, USB-kabel, CD-ROM, garantiekaart, bloeddrukpas

**Opmerking:** Technische wijzigingen kunnen zonder voorafgaande berichtgeving worden doorgevoerd.

 = Type B **CE 0197**

- Dit apparaat voldoet aan de voorwaarden van EG-Richtlijn 93/42/EEG betreffende medische hulpmiddelen.
- Deze bloeddrukmeter is ontworpen volgens de Europese standaard EN1060, niet-invasieve sfigomanometers deel 1: Algemene vereisten en deel 3: Aanvullende vereisten voor elektromechanische bloeddrukmeetsystemen.
- Dit OMRON-product is vervaardigd conform het strenge kwaliteitssysteem van OMRON HEALTHCARE Co. Ltd., Japan. Het hoofdonderdeel van OMRON-bloeddruk-meters, de druksensor, is vervaardigd in Japan.

NL

## 9. Technische gegevens

**Belangrijke informatie met betrekking tot de elektromagnetische compatibiliteit (EMC)**

Door het gestegen aantal elektronische apparaten, zoals pc's en mobiele telefoons, kan bij het gebruik van medische apparatuur elektromagnetische interferentie van andere apparaten optreden. Elektromagnetische interferentie kan ertoe leiden dat het medische apparaat niet goed werkt, zodat een potentieel onveilige situatie ontstaat.

Medische instrumenten mogen zelf ook geen andere apparaten storen.

Om de vereisten voor EMC (elektromagnetische compatibiliteit) zo toe te passen dat onveilige situaties met betrekking tot het product worden voorkomen, is de EN60601-1-2:2007 norm geïmplementeerd. Deze norm definieert de mate van immuniteit voor elektromagnetische interferenties en de maximale elektromagnetische uitstralingen voor medische apparatuur.

Dit medische apparaat dat is gefabriceerd door OMRON HEALTHCARE voldoet aan deze EN60601-1-2:2007 norm, zowel voor immuniteit als voor uitstralingen.

Desalniettemin dienen speciale voorzorgsmaatregelen in acht te worden genomen:

Gebruik geen mobiele telefoons en andere apparaten die een sterk elektrisch of elektromagnetisch veld genereren in de buurt van dit medische apparaat. Dit kan ertoe leiden dat het apparaat niet goed werkt, zodat een potentieel onveilige situatie ontstaat. Wij raden aan minimaal 7 meter afstand te houden. Controleer bij een kortere afstand of het apparaat goed werkt.

Meer documentatie met betrekking tot de overeenstemming met EN60601-1-2:2007 is verkrijgbaar bij OMRON HEALTHCARE EUROPE, op het adres dat in deze gebruiksaanwijzing staat vermeld. Documentatie is ook beschikbaar op [www.omron-healthcare.com](http://www.omron-healthcare.com).

**Correcte verwijdering van dit product (elektrische & elektronische afvalapparatuur)**

Dit merkteken op het product of het bijbehorende informatiemateriaal duidt erop dat het niet met ander huishoudelijk afval verwijderd moet worden aan het einde van zijn gebruiksduur. Om mogelijke schade aan het milieu of de menselijke gezondheid door ongecontroleerde afvalverwijdering te voorkomen, moet u dit product van andere soorten afval scheiden en op een verantwoorde manier recyclen, zodat het duurzame hergebruik van materiaalbronnen wordt bevorderd.



Huishoudelijke gebruikers moeten contact opnemen met de winkel waar ze dit product hebben gekocht of met de gemeente waar ze wonen om te vernemen waar en hoe ze dit product milieuvriendelijk kunnen laten recyclen.

Zakelijke gebruikers moeten contact opnemen met hun leverancier en de algemene voorwaarden van de koopovereenkomsten nalezen. Dit product moet niet worden gemengd met ander bedrijfsafval voor verwijdering.

Dit product bevat geen schadelijke stoffen.

Verwijdering van gebruikte batterijen dient plaats te vinden overeenkomstig de nationale regelgeving aangaande de verwijdering van batterijen.



## 10. Nuttige informatie over bloeddruk

### ***Wat is bloeddruk?***

Bloeddruk is de druk van het bloed op de slagaderwand. Arteriële bloeddruk verandert voortdurend tijdens de hartcyclus.

De hoogste bloeddruk in deze cyclus wordt de *systolische bloeddruk* genoemd; de laagste is de *diastolische bloeddruk*.

Beide bloeddrukwaarden, de *systolische* en *diastolische*, zijn voor een arts noodzakelijk om de status van de bloeddruk van een patiënt te kunnen beoordelen.

### ***Waarom is het goed om de bloeddruk thuis te meten?***

Het meten van de bloeddruk door een arts kan opwinding veroorzaken, wat op zichzelf al een aanleiding is voor hoge bloeddruk. Aangezien een aantal omstandigheden de bloeddruk kan beïnvloeden, is een enkele meting mogelijk niet voldoende voor een nauwkeurige diagnose.

Veel factoren, zoals fysieke inspanning, opwinding of het tijdstip, kunnen uw bloeddruk beïnvloeden. Het is daarom aan te bevelen uw bloeddruk elke dag op hetzelfde tijdstip te meten, om zodoende een nauwkeurige indicatie te krijgen van mogelijke veranderingen in de bloeddruk. De bloeddruk is normaal gesproken 's morgens het laagst en stijgt dan in de loop van de dag. De bloeddruk is in de zomer lager en in de winter hoger.

Bloeddruk wordt gemeten in millimeters kwik (mmHg) en de metingen worden genoteerd met de systolische druk voor de diastolische druk, bijvoorbeeld een bloeddruk die wordt genoteerd als 135/85, wordt gemeld als 135 over 85 mmHg.

### 10. Nuttige informatie over bloeddruk

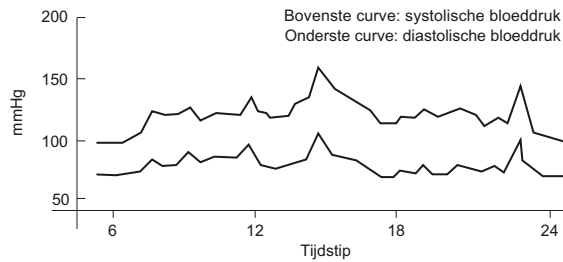

Voorbeeld: fluctuaties binnen een dag (man, leeftijd 35 jaar)

### Classificatie van bloeddruk door de Wereldgezondheidsorganisatie WHO

De Wereldgezondheidsorganisatie (WHO) en de International Society of Hypertension (Internationale Gemeenschap voor Hoge Bloeddruk (ISH)) hebben de bloeddrukclassificatie ontwikkeld zoals weergegeven in deze afbeelding.

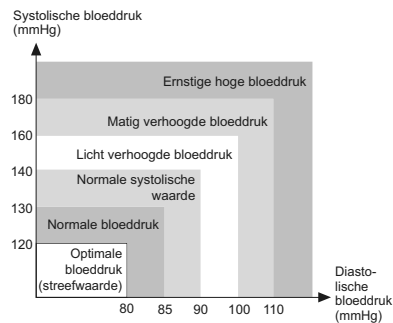

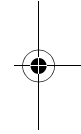
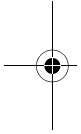
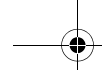

Deze classificatie is gebaseerd op bloeddrukwaarden die zijn gemeten bij personen in een zittende positie in ziekenhuispoliklinieken.

\* Er bestaat geen universeel geaccepteerde definitie van hypotensie. Een systolische druk van minder dan 100 mmHg wordt echter beschouwd als hypotensie.

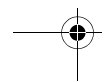
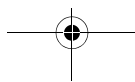

NL



<b>Fabrikant</b> 	<b>OMRON HEALTHCARE Co., Ltd.</b> 53, Kunotsubo, Terado-cho, Muko, Kyoto, 617-0002 JAPAN
<b>Vertegenwoordiging in de EU</b> 	<b>OMRON HEALTHCARE EUROPE B.V.</b> Scorpius 33, 2132 LR Hoofddorp, NEDERLAND www.omron-healthcare.com
<b>Productiefaciliteit</b>	<b>OMRON (DALIAN) CO., LTD.</b> Dalian, CHINA
<b>Dochteronderneming</b>	<b>OMRON HEALTHCARE UK LTD.</b> Opal Drive, Fox Milne, Milton Keynes, MK15 0DG, U.K.
	<b>OMRON MEDIZINTECHNIK HANDELSGESELLSCHAFT mbH</b> John-Deere-Str. 81a, 68163 Mannheim, DUISLAND www.omron-medizintechnik.de
	<b>OMRON SANTÉ FRANCE SAS</b> 14, rue de Lisbonne, 93561 Rosny-sous-Bois Cedex, FRANKRIJK

Geproduceerd in China

OMRON

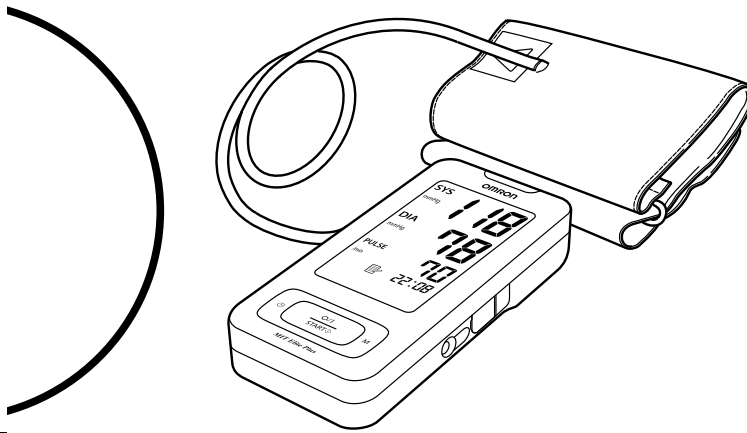

Измеритель артериального давления и частоты  
пульса автоматический  
**Модель MIT Elite Plus**

- Instruction Manual
- Mode d'emploi
- Gebrauchsanweisung
- Manuale di istruzioni
- Manual de instrucciones
- Gebruiksaanwijzing
- Руководство по эксплуатации

EN

FR

DE

IT

ES

NL

RU

AR



• كتيب الإرشادات

All for Healthcare

## Содержание

### Перед использованием прибора

Введение.....	267
Важная информация по технике безопасности.....	268
1. Описание прибора .....	270
2. Подготовка к работе .....	274
2.1 Установка/замена батарей.....	274
2.2 Установка даты и времени .....	276

### Инструкции по эксплуатации

3. Использование прибора .....	279
3.1 Правильная поза при выполнении измерения .....	279
3.2 Как наложить манжету на плечо .....	281
3.3 Выполнение измерений.....	284
3.4 Использование функции памяти.....	289
4. Краткое справочное руководство.....	293
5. Использование программного обеспечения .....	294

### Уход и обслуживание

6. Устранение ошибок и неисправностей .....	296
6.1 Сообщения об ошибках .....	296
6.2 Поиск и устранение неисправностей.....	298
7. Обслуживание и хранение .....	300
8. Дополнительные принадлежности.....	302
9. Технические характеристики .....	303
10. Некоторая полезная информация об артериальном давлении.....	305

## Введение

Благодарим за покупку OMRON MIT Elite Plus — прибора для измерения артериального давления на плечо.

OMRON MIT Elite Plus — это полностью автоматический тонометр, работающий на основе осциллометрического метода. Он легко и быстро измеряет артериальное давление и частоту пульса. В данном приборе реализована усовершенствованная технология IntelliSense, которая обеспечивает комфортное для пациента, управляемое нагнетание воздуха в манжету без предварительной установки требуемого уровня давления воздуха или его повторного нагнетания.

Кроме того, прибор хранит в памяти до 90 результатов измерений и вычисляет среднее значение трех последних измерений, сделанных в течение 10 минут.

С помощью программного обеспечения для управления измерением артериального давления, входящего в комплект этого прибора, можно просматривать, обрабатывать и печатать значения результатов измерений артериального давления, выполненных с помощью тонометра OMRON MIT Elite Plus. Программное обеспечение доступно только на английском языке.



**Прежде чем использовать прибор, внимательно прочтите данное руководство. ПРОКОНСУЛЬТИРУЙТЕСЬ С ЛЕЧАЩИМ ВРАЧОМ относительно конкретных значений Вашего артериального давления.**

RU

## Важная информация по технике безопасности

Во время беременности, при аритмии или атеросклерозе проконсультируйтесь с лечащим врачом. Внимательно прочитайте данный раздел перед использованием прибора.

### **⚠ Внимание:**

Обозначает потенциально опасную ситуацию, которая может привести к смерти или тяжелым травмам.

#### **(Общее использование)**

- Всегда консультируйтесь с лечащим врачом. Самостоятельная постановка диагноза на основе результатов измерений и самолечение опасны.
- Людям с серьезными нарушениями кровообращения или болезнями крови перед использованием прибора необходимо проконсультироваться с врачом. Чрезмерное давление в манжете может привести к внутреннему кровотечению.

#### **(Использование батареи)**

- При попадании в глаза электролита из батареи немедленно промойте их большим количеством чистой воды. Как можно скорее обратитесь к врачу.

#### **(Пользование адаптером переменного тока (приобретается дополнительно))**

- Запрещается вставлять сетевой шнур в розетку и вынимать его мокрыми руками.

### **⚠ Осторожно:**

Обозначает потенциально опасную ситуацию, которая может привести к травмам легкой или средней тяжести, а также к повреждению оборудования или другого имущества.

#### **(Общее использование)**

- Не оставляйте прибор без присмотра в присутствии детей или лиц, не отвечающих за свои действия.
- Используйте прибор только для измерения артериального давления.
- Не разбирайте прибор и манжету.
- Не накачивайте воздух в манжету выше 299 мм рт. ст.
- Не пользуйтесь рядом с прибором сотовым телефоном или другими устройствами, которые излучают электромагнитные волны. Это может привести к неправильной работе прибора.
- Не используйте прибор в движущемся транспортном средстве (автомобиль, самолет).
- Не вставляйте компакт-диск, входящий в комплект данного тонометра, в обычные проигрыватели компакт-дисков и DVD-дисков и в игровые приставки. Это может вывести из строя динамики такого устройства и нарушить ваш слух.



**(Пользование адаптером переменного тока (приобретается дополнительно))**

- Используйте только оригинальный адаптер переменного тока, предназначенный для данного устройства. При работе с другими адаптерами возможно повреждение и/или выход устройства из строя.
- Включите адаптер переменного тока в розетку с соответствующим напряжением.
- Не пользуйтесь адаптером переменного тока при повреждении устройства или сетевого шнура. Немедленно отключите питание и выньте сетевой шнур из розетки.

**(Использование батарей)**

- При попадании электролита из батареи на кожу или одежду немедленно промойте их большим количеством чистой воды.
- Используйте в приборе только четыре щелочные батареи типа «AAA». Не используйте батареи другого типа.
- При установке батарей обязательно соблюдайте полярность.
- Немедленно заменяйте старые батареи. Заменяйте все четыре батареи одновременно.
- Если вы не собираетесь использовать прибор в течение трех или более месяцев, выньте батареи.
- После замены батарей может потребоваться вновь установить дату и время. Если на экране мигают цифры, обозначающие год, см. «2.2 Установка даты и времени».
- Не используйте новые и старые батареи вместе.

**Общие меры предосторожности**

- Не нагнетайте воздух в манжету, если она не обернута вокруг плеча.
- Не подвергайте прибор ударам и вибрации, не допускайте его падения.
- Не выполняйте измерения в течении 30 минут после купания, приема алкоголя, курения, выполнения физических упражнений или приема пищи.
- Не мойте манжету и не погружайте ее в воду.
- Прочтите рекомендации подраздела «Важная информация об электромагнитной совместимости (ЭМС)» в разделе «Технические характеристики» и следуйте им.
- Прочтите рекомендации подраздела «Надлежащая утилизация продукта» в разделе «Технические характеристики» и следуйте им при утилизации устройства и используемых с ним принадлежностей или дополнительных частей.

RU

**Сохраните данное руководство для использования в будущем.**

## 1. Описание прибора

### Электронный блок

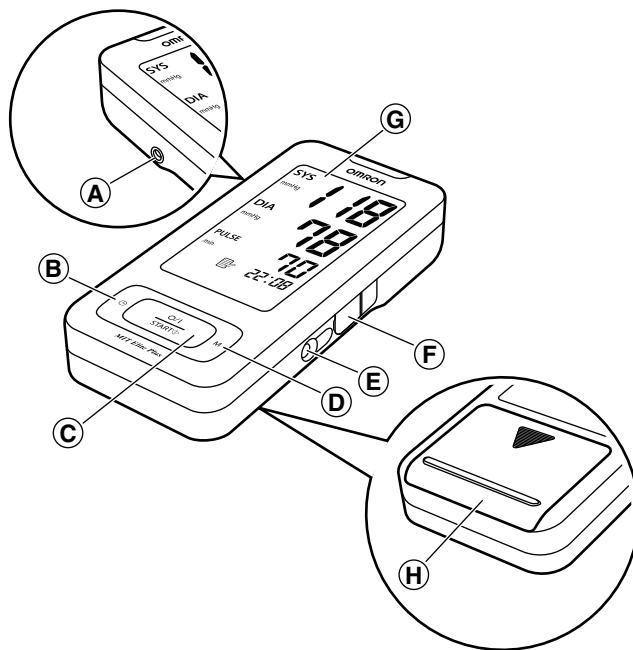

- |  |                      |
|--|----------------------|
| A. Воздушное гнездо  | F. USB-порт          |
| B. Кнопка (⊖) установки даты/<br>времени   | G. Дисплей           |
| C. Кнопка O/I START (включение)  | H. Отсек для батарей |
| D. Кнопка (M) памяти   |                      |
| E. Гнездо адаптера переменного<br>тока (для адаптера<br>переменного тока<br>(приобретается дополнительно)) |                      |

## Манжета

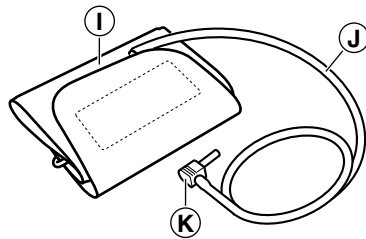

- I. Манжета на плечо  
(манжета среднего размера: окружность руки 22–32 см)
- J. Воздушная трубка
- K. Воздушный штекер

## 1. Описание прибора

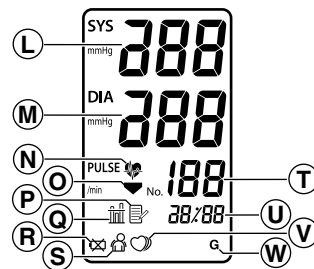
**Дисплей**

- |  |                                      |
|--|--------------------------------------|
| L. Систолическое артериальное давление   | T. Пульс                             |
| M. Диастолическое артериальное давление  | U. Дата/Время                        |
| N. Символ сердцебиения   | V. Символ нерегулярного сердцебиения |
| 1. Мигает при измерении  | W. Символ режима «Гость»             |
| 2. Если этот символ мигает после завершения процедуры измерения, значит, артериальное давление выходит за пределы рекомендуемого диапазона |                                      |
| O. Символ декомпрессии   |                                      |
| P. Символ памяти   |                                      |
| Отображается при просмотре значений из памяти  |                                      |
| Q. Значок среднего значения  |                                      |
| Отображается при просмотре значения трех последних измерений   |                                      |
| R. Символ низкого уровня заряда батарей  |                                      |
| S. Значок движения во время измерения  |                                      |
| Отображается, если пациент двигается во время измерения  |                                      |

**Примечание:** Подсветка загорается при настройке даты и времени, выполнении измерения и отображении результатов измерения.

## Комплектация

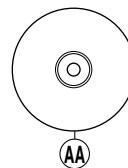
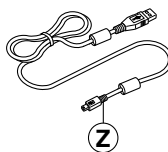
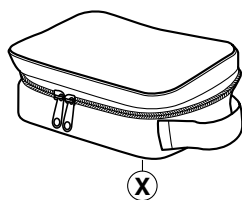

- X. Футляр
- Y. Четыре щелочные батареи типа «AAA» (LR03)
- Z. Кабель USB
- AA. Компакт-диск

- Руководство по эксплуатации
- Гарантийный талон
- Журнал для записи артериального давления
- Руководство по установке программного обеспечения

## 2. Подготовка к работе

### 2.1 Установка/замена батарей

1. Переверните электронный блок передней панелью вниз.

2. Сдвиньте крышку отсека для батарей в указанном стрелкой направлении, нажимая на рифленую часть крышки.

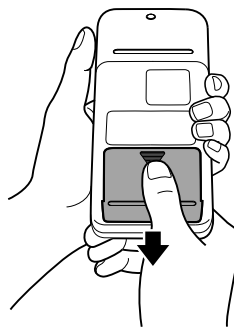

3. Установите или замените четыре батареи «AAA» таким образом, чтобы + (положительный) и – (отрицательный) контакты совпадали с полярностью, указанной в отсеке для батарей.

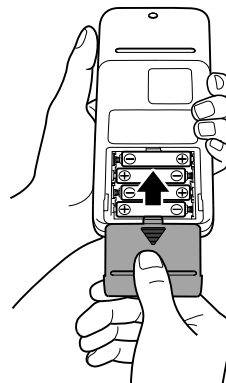



4. Установите на место крышку отсека для батарей.

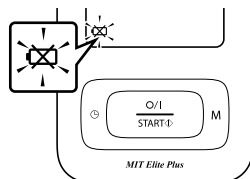

Задвиньте крышку, как показано на рисунке, до щелчка.

**Примечание:** Значения результатов измерений остаются в памяти даже после замены батарей.

## Срок службы батарей и их замена



Если на дисплее появится символ (  ), замените одновременно все четыре батареи.

- Если на дисплее начал мигать символ низкого уровня заряда батарей (  ), устройство можно использовать еще некоторое время. Однако батареи рекомендуется заменять заранее.
- Если символ (  ) горит, не мигая, значит, батареи полностью разряжены. Батареи нужно немедленно заменить. Перед заменой батарей следует отключить прибор.
- Если вы не собираетесь использовать прибор в течение трех или более месяцев, выньте батареи.
- Если батареи вынимаются более чем на 30 секунд, требуется восстановить настройку даты/времени. Для получения более подробной информации обратитесь к разделу «2.2 Установка даты и времени».
- Утилизируйте старые батареи в соответствии с местными правилами.

Четырех новых щелочных батарей «AAA» хватает приблизительно на 300 измерений при измерении артериального давления три раза в день.

Так как прилагаемые батареи могут использоваться для демонстрации работы прибора, их может хватить менее чем на 300 измерений.

## 2.2 Установка даты и времени

Тонومتر автоматически сохраняет до 90 значений результатов измерений с указанием даты и времени. Использование функций памяти и средних значений:

- Перед выполнением первого измерения необходимо установить в приборе правильную дату и время.
- Если батареи отсутствуют в отсеке более 30 секунд, потребуется вновь установить дату и время.

1. Нажмите кнопку (⊕) установки даты и времени и удерживайте ее, чтобы задать дату и время. На экране будут мигать цифры (2008), обозначающие год.

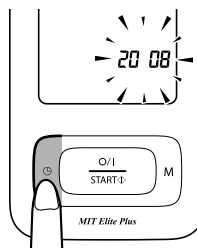

2. Нажимайте кнопку (M) памяти для последовательного увеличения значения на единицу.

### Примечания:

- Возможное значение года может лежать в диапазоне от 2008 до 2030. Если значение года достигает 2030, то следующим значением будет 2008.
- Если нажать и удерживать кнопку (M), то значения будут меняться быстрее.

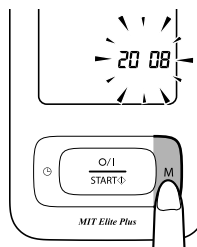



## 2. Подготовка к работе

- 3.** Когда на дисплее появится нужное число, нажмите кнопку (⊖) установки даты и времени для подтверждения настройки.

После настройки значения года на дисплее замигают цифры, обозначающие месяц.

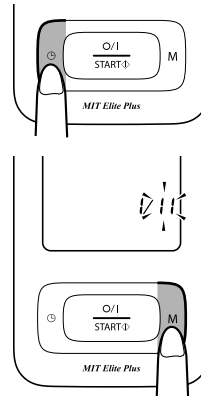

- 4.** Повторите действия 2 и 3, чтобы установить месяц.

После настройки месяца на дисплее замигают цифры дня.

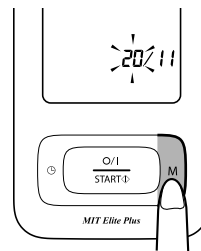

- 5.** Повторите действия 2 и 3, чтобы установить день.

После настройки дня на дисплее замигают цифры часа.

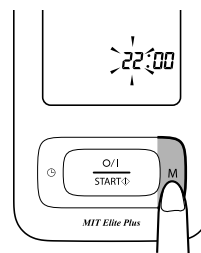

RU

## 2. Подготовка к работе

- 6.** Повторите действия 2 и 3, чтобы установить час.

После настройки часа на дисплее замигают цифры, обозначающие минуты.

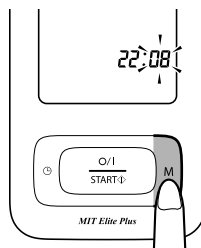

- 7.** Повторите действия 2 и 3, чтобы установить минуты.

Значение минут задано.

Нажмите кнопку (⊖) установки даты и времени, чтобы отключить прибор.

Для настройки даты и времени: нажмите кнопку (⊖) установки даты и времени, чтобы включить тонометр, выполните вышеописанные действия, затем нажмите кнопку «O/I START», чтобы отключить прибор.

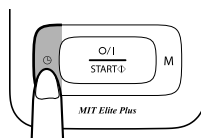

### 3. Использование прибора

#### 3.1 Правильная поза при выполнении измерения

При измерении манжету можно надеть на левую или правую руку.

**Примечания:**

- Выберите для этой процедуры тихое место и выполняйте ее в расслабленном, сидячем положении. Убедитесь, что в комнате не слишком жарко или холодно.
- Воздержитесь от еды, приема алкоголя и курения, а также выполнения физических упражнений не менее чем за 30 минут до измерения давления.
- Не двигайтесь и не разговаривайте во время измерения.

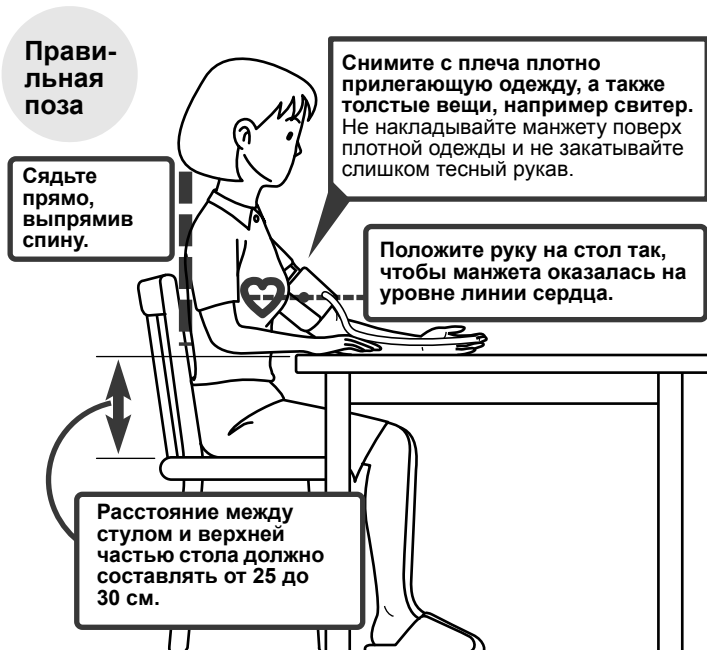

RU

### 3.Использование прибора

#### Примечания:

- Для получения точного результата очень важно принять правильную позу на время измерения.
- Кроме этого, следует стараться измерять кровяное давление каждый день в одно и то же время. (Рекомендованный вариант – в течение часа после пробуждения.)

#### Неправильная поза

- Согнув спину (с наклоном вперед)
- Сидя нога на ногу
- Сидя на диване или за низким столом, наклонившись вперед



В таких положениях показания артериального давления могут оказаться выше по причине напряжения или из-за того, что манжета находится ниже сердца.

Если манжета находится ниже уровня сердца, приподнимите руку, подложив под нее подушечку и т. п.

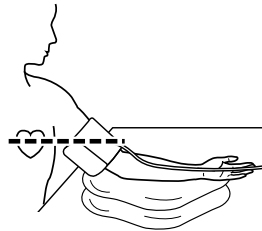

### 3.2 Как наложить манжету на плечо

**Примечания:**

- Для получения точных результатов измерений убедитесь, что манжета правильно обернута вокруг плеча.
- Измерения можно проводить в легкой одежде. Перед измерением следует снять толстую одежду, например свитер.
- При измерении манжету можно надеть на левую или правую руку. Артериальное давление в правой и левой руке может отличаться; соответственно могут отличаться и результаты измерений. Компания Omron рекомендует всегда измерять давление на одной и той же руке. Если результат измерения артериального давления на одной руке значительно отличается от результата измерения давления на другой руке, проконсультируйтесь с врачом, какую руку использовать для измерения давления.

#### Измерение артериального давления на левой руке

1. Вставьте воздушный штекер в гнездо с левой стороны прибора.

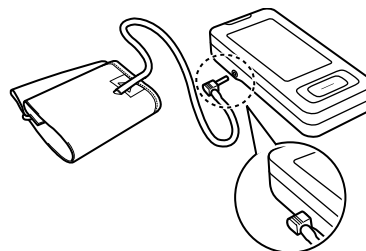

3.Использование прибора

2. Вставьте левую руку в манжету.

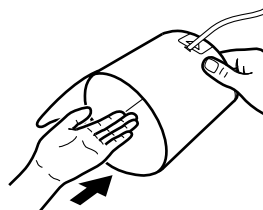

**Примечание:** Если манжета не собрана, проденьте дальний от воздушной трубки край манжеты через металлическое кольцо. Мягкая ткань должна оказаться внутри образовавшегося цилиндра.

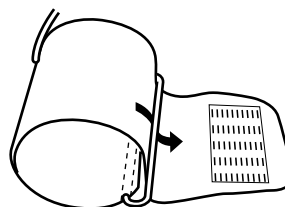

**3. Расположите руку правильно.**

- 1) Воздушная трубка должна проходить по внутренней стороне предплечья, на одной линии со средним пальцем.
- 2) Нижний край манжеты должен находиться примерно на 1–2 см выше локтевого сгиба.
- 3) Наденьте манжету на плечо так, чтобы цветная метка (синяя стрелка под трубкой) оказалась посередине внутренней стороны руки и была направлена вниз вдоль руки.

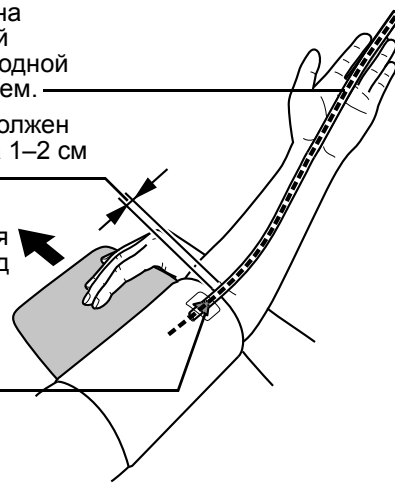
**Измерение давления на правой руке**

Манжету нужно надеть так, чтобы воздушная трубка находилась со стороны локтя.

- Не опирайтесь рукой на трубку и не ограничивайте поток воздуха в манжету иным способом.
- Манжета должна располагаться на 1-2 см выше локтевого сгиба

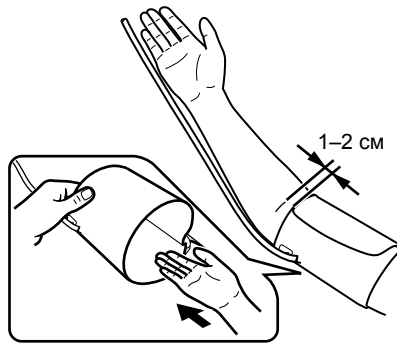

RU

4. Правильно расположив манжету, **НАДЕЖНО** закрепите ее застежкой.

## 3. Использование прибора

**3.3 Выполнение измерений**

1. Нажмите кнопку «O/I START», чтобы включить прибор.

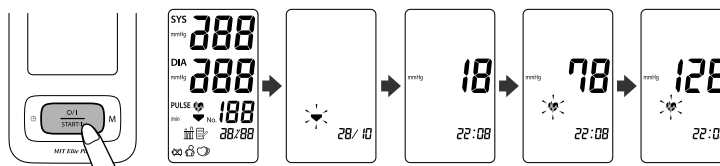

На дисплее появятся все значки.

В манжету автоматически начнет нагнетаться воздух. В процессе нагнетания воздуха в манжету, тонометр сам определит идеально подходящий вам уровень давления воздуха. Кроме того, в процессе нагнетания воздуха в манжету тонометр определит пульс. Не двигайте плечом и не двигайтесь вообще до завершения всего процесса измерения.

**Примечание:** Для остановки процесса нагнетания или измерения нажмите и отпустите кнопку «O/I START». Тонометр перестанет нагнетать воздух в манжету, выпустит воздух и отключится.

2. После завершения измерения из манжеты полностью выпускается воздух. Значения артериального давления и частоты пульса отображаются на дисплее.





3.Использование прибора

3. Для выключения прибора нажмите кнопку O/I START.

**Примечание:** Если вы забудете это сделать, через две минуты тонометр отключится автоматически.

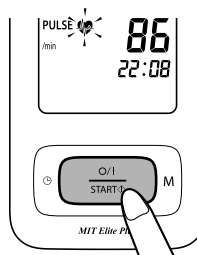

**Примечания:**

- Самостоятельная постановка диагноза на основе результатов измерений и самолечение опасны. Следуйте указаниям лечащего врача.
- Перед повторным измерением артериального давления необходимо подождать 2–3 минуты. За это время артерии вернуться в то состояние, в котором они находились до первой процедуры.

### 3.Использование прибора

#### Работа в гостевом режиме

Значения результатов измерений сохраняются в памяти тонометра для одного пользователя.

Гостевой режим используется для единичного измерения артериального давления у другого лица.

В гостевом режиме результаты измерений не сохраняются в памяти.

1. Нажмите кнопку «O/I START» и удерживайте не менее 3 секунд.

На дисплее появится значок (G) гостевого режима.

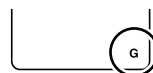

2. Отпустите кнопку «O/I START».

В манжету автоматически начнет нагнетаться воздух.

**Примечание:** Для остановки процесса нагнетания нажмите кнопку «O/I START». Тонометр перестанет нагнетать воздух в манжету, выпустит воздух и отключится.

3. Нагнетание воздуха в манжету прекратится автоматически, после чего начнется измерение. После окончания измерения на дисплее отобразятся значения артериального давления и частоты пульса.

**Важно.**

- Если значение систолического или диастолического артериального давления выходит за пределы нормы, то при выводе на экран результата измерения будет мигать символ сердцебиения.

Проведенные в последнее время исследования показали, что в качестве ориентира для определения повышенного давления в домашних условиях можно использовать следующие значения.



Систолическое артериальное давление	Выше 135 мм рт. ст.
Диастолическое артериальное давление	Выше 85 мм рт. ст.

Эти критерии предназначены для домашних измерений артериального давления.

Критерии измерения артериального давления врачом см. в главе 10 «Некоторая полезная информация об артериальном давлении».

- Тонмометр снабжен функцией определения нерегулярного сердцебиения. Нерегулярное сердцебиение может влиять на результаты измерения. Алгоритм обнаружения нерегулярного сердцебиения автоматически позволяет определять надежность полученных результатов измерения и необходимость его повторения. Если на результаты измерения повлияли нерегулярные сердцебиения, но результат действителен, он отображается вместе со значком нерегулярного сердцебиения. Если нерегулярное сердцебиение приводит к недостоверному измерению, то результаты на экран не выводятся. Если после процедуры измерения появляется символ нерегулярного сердцебиения (  ), повторите измерение. Если значок нерегулярного сердцебиения появляется часто, сообщите об этом лечащему врачу.



RU

## 3.Использование прибора

**Что такое нарушение ритма?**

Нерегулярное сердцебиение — это ритм сердечных сокращений, который больше чем на 25% отличается от среднего сердечного ритма, определенного при измерении систолического и диастолического артериального давления.

Если подобный нерегулярный сердечный ритм будет обнаружен во время измерения более двух раз, то на экране появляется символ нерегулярного сердцебиения (  ).

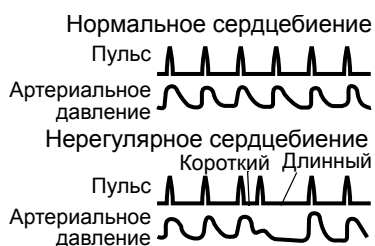
**Что такое аритмия?**

Сердцебиение вызывается электрическими сигналами, которые заставляют сердце сокращаться.

Аритмия — это состояние, когда ритм сердцебиения нарушен из-за сбоев в биоэлектрической системе, управляющей сердцебиением. Ее типичными признаками являются выпадающие сокращения сердца, преждевременные сокращения, необычно частый (тахикардия) или редкий (брадикардия) пульс. Это может быть обусловлено заболеванием сердца, возрастом, физической предрасположенностью, стрессом, недостатком сна, усталостью и т. д. Диагноз аритмии может поставить только врач, проведя специальное исследование.

Независимо от того, появляется в результатах измерения символ нерегулярного сердцебиения или нет (  ), соответствующий диагноз наличия аритмии ставит только врач после обследования пациента.

**⚠ Внимание:**

Если значок (  ) нерегулярного сердцебиения отображается часто, сообщите об этом лечащему врачу. Самодиагностика и самолечение на основе результатов измерений опасны. Обязательно следуйте инструкциям лечащего врача.

### 3.4 Использование функции памяти

Этот прибор имеет память, в которой могут храниться результаты 90 измерений. После окончания каждого измерения прибор автоматически сохраняет в памяти значения артериального давления и частоты пульса.

Если в течение предшествующих десяти минут были произведены три измерения, то на экран выводится среднее значение этих трех измерений.

**Примечание:** Если в памяти уже хранятся результаты 90 измерений, то результаты самого старого измерения будут удалены для записи результатов нового измерения.

#### 1. Нажмите кнопку (M) памяти.

Если в течение предшествующих десяти минут в памяти были сохранены результаты трех измерений, то на дисплее появится среднее значение этих трех измерений. (Если в памяти имеются только два измерения за этот период времени, то выводится среднее значение для этих двух измерений. При наличии в памяти только одного результата измерения за этот период, данное показание будет отображено вместо среднего.)

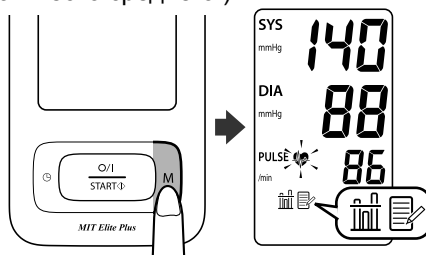

**Примечание:** Если в памяти нет ни одного результата измерения, то экран выглядит так, как показано справа.

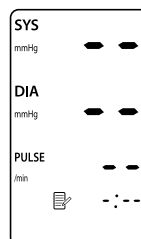

RU

### 3. Использование прибора

2. При отображении среднего значения результатов измерений на дисплее еще раз нажмите кнопку (M) памяти.

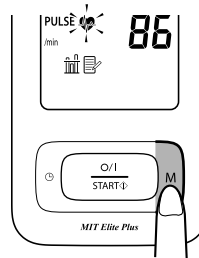

На дисплее будут отображаться результаты измерений, начиная с самого последнего.

Время и дата измерения выводятся на дисплей поочередно.

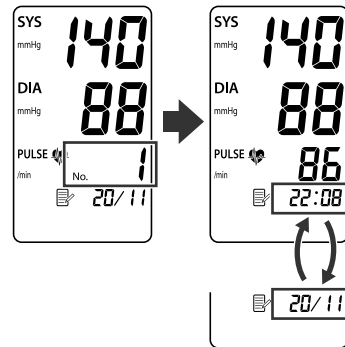

**Примечание:** Если значение систолического или диастолического артериального давления выходит за пределы нормы, то при выводе на экран результата измерения будет мигать символ сердцебиения. См. раздел 3.3.



## 3. Использование прибора

- 3.** Продолжайте нажимать кнопку (M) памяти для циклического просмотра результатов предыдущих измерений.

Для быстрого просмотра предыдущих значений удерживайте кнопку нажатой.

Если во время измерения на дисплее отображался символ нерегулярного сердцебиения, он также отображается вместе с результатами этого измерения.

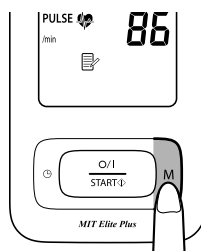

- 4.** Нажмите кнопку O/I START, чтобы отключить прибор.

Если вы забудете выключить прибор, то через две минуты он выключится автоматически.

## 3. Использование прибора

**Удаление всех сохраненных в памяти значений**

В приборе невозможно удаление результатов отдельных измерений, можно удалить только все значения сразу.

1. Нажмите кнопку (M) памяти, чтобы включить прибор.
2. Нажмите кнопку (M) памяти еще раз. Удерживая нажатой кнопку (M) памяти, нажмите кнопку «O/I Start» и удерживайте приблизительно на 5 секунд, пока дисплей не примет вид, показанный на рисунке справа.
3. Нажмите кнопку O/I START, чтобы отключить прибор.  
Если вы забудете выключить прибор, то через две минуты он выключится автоматически.

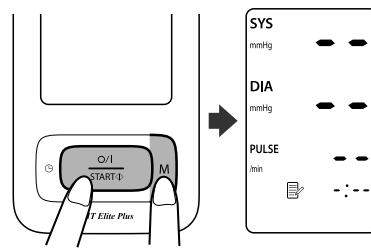

**Примечание:** Если установленные значения даты и времени соответствуют моменту, предшествующему дате последнего измерения, среднее значение будет вычислено на основе любых измерений, сделанных после момента, определяемого установленными датой и временем. Однако хранящиеся в памяти значения по-прежнему можно просматривать.



#### 4. Краткое справочное руководство

Если прибор используется в первый раз, внимательно прочтите главу 3 данного руководства по эксплуатации. Для получения точных показаний перед измерением следует воздерживаться от еды, курения и приема алкоголя, а также от выполнения физических упражнений в течение не менее 30 минут.

**Примечание:** Снимите с плеча плотно прилегающую одежду.

1. Сядьте на стул, поставьте ноги на пол и положите руку на стол так, чтобы манжета была расположена на уровне сердца.

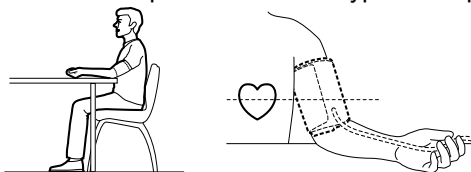

2. Наложите манжету на верхнюю часть руки. Цветная метка должна быть в середине внутренней стороны руки и смотреть вниз вдоль внутренней стороны руки так, чтобы воздушная трубка спускалась по внутренней стороне предплечья и была на одной линии со средним пальцем.
3. Закрепите манжету на руке, используя застежку-«липучку».
4. Нажмите кнопку O/I START.

По окончании измерения тонометр покажет артериальное давление и частоту пульса, а из манжеты автоматически будет выпущен воздух.

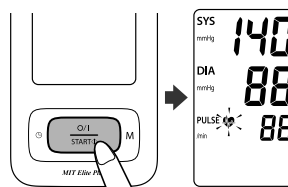

**Примечания:**

- Перед повторным измерением артериального давления всегда следует подождать 2–3 минуты.
- Обратите внимание, что все результаты измерений сохраняются в памяти. Если прибором пользуются несколько людей, обязательно учитывайте это.

RU

## 5. Использование программного обеспечения

### ПО OMRON HEALTH MANAGEMENT SOFTWARE

Программное обеспечение Omron Health Management позволяет наблюдать, отслеживать и распечатывать данные артериального давления, измеренного с помощью приборов для измерения артериального давления Omron, и данные числа шагов, измеренного с помощью счетчика шагов OMRON с возможностью загрузки на ПК.

**⚠ Осторожно:**

Не вставляйте этот компакт-диск с ПО в обычные проигрыватели компакт-дисков и DVD-дисков и в игровые приставки. Это может вывести из строя динамики такого устройства и нарушить ваш слух.

Дополнительную информацию об установке и использовании данного ПО см. в прилагаемом руководстве по установке ПО.

Используйте только разрешенный компанией Omron кабель USB, входящий в комплект данного прибора.

**⚠ Осторожно:**

Используйте только разрешенные компанией Omron детали и принадлежности. Детали и принадлежности, не одобренные для использования с этим прибором, могут вывести его из строя.

1. Откройте крышку USB-порта.

**Примечание:** Запрещается касаться USB-порта предметами.

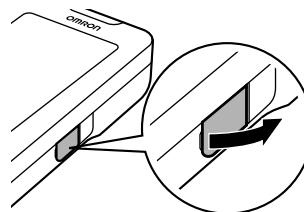

5.Использование программного обеспечения

2. Вставьте стандартный USB-разъем (большой разъем) в соответствующее гнездо на ПК.



3. Вставьте мини USB-разъем (маленький разъем) в USB-порт.

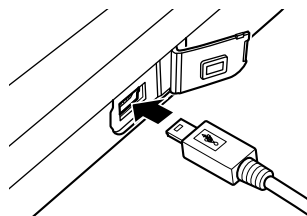

**Примечания:**



- В процессе измерения артериального давления передача данных невозможна.
- В процессе передачи данных не отключайте ПК и не отсоединяйте кабель USB.

## 6. Устранение ошибок и неисправностей

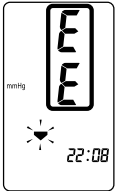
### 6.1 Сообщения об ошибках

Условное обозначение ошибки	Причина	Способ решения
	Движение во время измерения	Повторите измерение. Не двигайтесь и не разговаривайте во время измерения. Обратитесь к разделу 3.3.
	Воздушный штекер не подсоединен.	Плотно подсоедините воздушный штекер. Обратитесь к разделу 3.2.
	Манжета наложена на руку неправильно.	Наложите манжету правильно. Обратитесь к разделу 3.2.
	Манжете мешает одежда на плече.	Снимите одежду, мешающую манжете. Обратитесь к разделу 3.2.
	Утечка воздуха из манжеты.	Замените манжету. См. главу 8.
	В ручном режиме подачи воздуха давление в манжете превысило 299 мм рт. ст.	Снимите манжету и выполните другое измерение. Обратитесь к разделу 3.3.

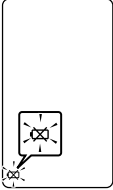
## 6. Устранение ошибок и неисправностей

Условное обозначение ошибки	Причина	Способ решения
 <p data-bbox="414 873 552 981">Данный символ мигает или постоянно изображен на экране</p>	Низкий уровень заряда батарей.	Замените все четыре батареи «AAA» новыми. Обратитесь к разделу 2.1.
	Ошибка прибора.	Свяжитесь с вашим продавцом OMRON или дистрибьютором. См. главу 9.

**Примечание:** При выводе сообщений об ошибках может также отображаться символ нерегулярного сердцебиения.

## 6. Устранение ошибок и неисправностей

**6.2 Поиск и устранение неисправностей**

Проблема	Причина	Способ решения
Значение слишком низкое (или высокое).	Манжета наложена на руку неправильно.	Наложите манжету правильно. Обратитесь к разделу 3.2.
	Движение или разговор во время измерения.	Не двигайтесь и не разговаривайте во время измерения. Обратитесь к разделу 3.3.
	Манжете мешает одежда на плече.	Снимите одежду, мешающую манжете. Обратитесь к разделу 3.1.
Давление в манжете не повышается.	Надежно ли подсоединен воздушный штекер к прибору?	Убедитесь в том, что воздушный штекер надежно подсоединен к прибору. Обратитесь к разделу 3.2.
	Утечка воздуха из манжеты.	Замените манжету новой. См. главу 8.
Манжета сдувается слишком быстро.	Манжета наложена на плечо слишком свободно.	Наложите манжету правильно, чтобы она плотно облегла руку. Обратитесь к разделу 3.2.
Не удается произвести измерение, или показания слишком высокие.	Правильно ли манжета наложена на руку?	Наложите манжету правильно.
	Давление в манжете не растет, хотя слышен звук работы компрессора.	Убедитесь в правильном подсоединении воздушного штекера к тонометру. Надежно вставьте воздушный штекер в гнездо.
Прибор выключается во время измерения.	Батареи разряжены.	Замените батареи новыми.

## 6. Устранение ошибок и неисправностей

Проблема	Причина	Способ решения
При нажатии на кнопки ничего не происходит.	Батареи разряжены.	Замените батареи новыми.
	Батареи установлены неправильно.	Установите батареи с учетом полярности (+/-).
Другие неисправности.	Нажмите кнопку O/I START и повторите измерение. Если проблема не исчезает, попробуйте заменить батареи новыми. Если это не разрешило проблему, свяжитесь с представителем фирмы OMRON или дистрибьютором.	

## 7. Обслуживание и хранение

### Обслуживание

Для защиты прибора от повреждения соблюдайте следующие правила.

- Не подвергайте прибор и манжету воздействию высоких температур, влажности, влаги или прямого солнечного света.
- Не сворачивайте манжету или трубку слишком плотно.
- Не накачивайте воздух в манжету выше 299 мм рт. ст.
- Не разбирайте прибор.
- Не подвергайте прибор сильным ударам или вибрациям (например, не роняйте его на пол).
- Не используйте для очистки прибора летучие жидкости.
- Не мойте манжету и не погружайте ее в воду.
- Не используйте бензин, разбавители и растворители для чистки манжеты.
- Не выполняйте ремонт самостоятельно. При обнаружении дефекта проконсультируйтесь с представителем OMRON или дистрибьютором, указанным в Приложении к руководству по эксплуатации.

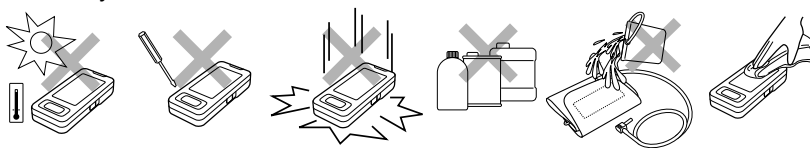

- Очищайте прибор мягкой сухой тканью.
- Для чистки манжеты используйте мягкую влажную ткань и мыло.

### Проверка и обслуживание

- Точность данного прибора для измерения артериального давления была тщательно проверена и сохраняется в течение длительного времени.
- Рекомендуется проверять точность измерения и функционирование прибора каждые два года. Пожалуйста, свяжитесь с полномочным представителем OMRON или с Центром обслуживания клиентов OMRON по адресу, указанному на упаковке, или в приложенной документации.

**Примечание:** Проверки, как правило, не входят в гарантийное обслуживание, проверьте прилагаемый гарантийный талон.



- Не выполняйте ремонт самостоятельно. Если обнаружен дефект, или у вас есть сомнения относительно правильности работы прибора, свяжитесь с полномочным представителем OMRON или Центром обслуживания клиентов OMRON.

### Хранение

Когда прибор не используется, храните его в футляре.

1. Отсоедините воздушную трубку от воздушных разъемов.

2. Аккуратно сложите воздушную трубку внутри манжеты.

**Примечание:** Не перегибайте воздушную трубку слишком сильно.

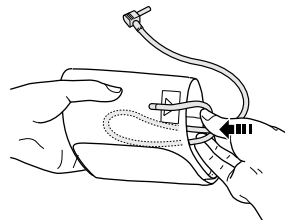

3. Поместите манжету и электронный блок в футляр.

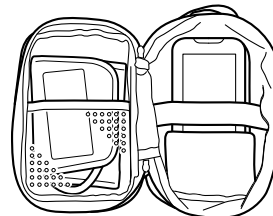

Прибор нельзя хранить в следующих условиях:

- высокая влажность;
- место хранения подвержено воздействию высоких температур, влажности, действию прямых солнечных лучей, пыли или едких паров;
- место хранения подвержено действию вибрации, ударов или является наклонной поверхностью.

## 8. Дополнительные принадлежности

### Средняя манжета

Окружность руки 22–32 см

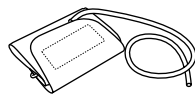

CM1-9997578-9

### Большая манжета

Окружность руки 32–42 см

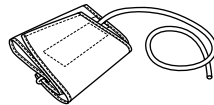

CL-MIT Elite  
9999358-2

**Примечание:** Манжета CL1 не предназначена для использования с этим прибором.

### Адаптер переменного тока

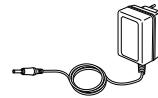

Адаптер-3094298-6  
(Модель: адаптер переменного тока-E1600)

**Примечание:** Q адаптер-1098336-8 и R адаптер-9997605-0 и S Adapter-9515336-9 не предназначены для использования с этим прибором.

### Пользование адаптером переменного тока

Вставьте батареи в отсек для батарей, даже если используется адаптер переменного тока.

#### Примечания:

- Ни в коем случае не отключайте сетевой шнур мокрыми руками.
- Используйте только оригинальный адаптер переменного тока, предназначенный для данного устройства. При работе с другими адаптерами возможно повреждение устройства.
- При хранении адаптера переменного тока вместе с главным устройством будьте осторожны, чтобы не повредить главное устройство или манжетку.

1. Вставьте штекер адаптера переменного тока в гнездо для адаптера переменного тока с правой стороны прибора.
2. Включите адаптер переменного тока в электрическую розетку.

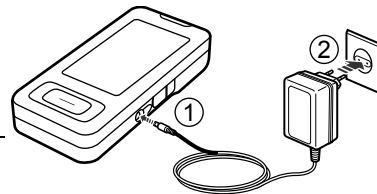

Для отсоединения адаптера переменного тока сначала выньте штекер адаптера переменного тока из электрической розетки, а затем немедленно отсоедините адаптер переменного тока от главного устройства.

## 9. Технические характеристики

<b>Наименование</b>	Измеритель артериального давления и частоты пульса автоматический
<b>Модель</b>	OMRON MIT Elite Plus (HEM-7301-ITKE7)
<b>Дисплей</b>	Цифровой ЖК-дисплей
<b>Метод измерения</b>	Осциллометрический
<b>Диапазон измерений</b>	давления воздуха в манжете: 0–299 мм рт. ст. Частоты пульса: 40–180 уд. в мин.
<b>Пределы допускаемой абсолютной погрешности при измерении давления воздуха в компрессионной манжете</b>	±3 мм. рт. ст.
<b>Пределы допускаемой относительной погрешности при измерении частоты пульса</b>	±5%
<b>Компрессия</b>	Автоматическая, с помощью воздушного электрического компрессора, управляемого системой нечеткой логики
<b>Декомпрессия</b>	Клапан автоматического сброса давления
<b>Память</b>	90 результатов измерений с регистрацией даты и времени 4 щелочных элемента питания, тип «AAA», 1,5 В или адаптер переменного/постоянного тока (приобретается дополнительно, 6 В --- 4 Вт)
<b>Источник питания</b>	
<b>Срок службы элементов питания</b>	Приблизительно 300 измерений при использовании три раза в день с установленными новыми щелочными элементами питания при нагнетании воздуха в манжету до давления 170 мм рт. ст. при температуре 23°C
<b>Условия эксплуатации: температура окружающего воздуха / относительная влажность</b>	от +10°C до +40°C от 30 до 85%
<b>Условия хранения: температура окружающего воздуха / относительная влажность / атмосферное давление</b>	от –20°C до +60°C от 10 до 95% от 70 до 106 кПа
<b>Масса электронного блока</b>	Не более 270 г без элементов питания
<b>Масса манжеты</b>	Не более 130 г
<b>Габаритные размеры</b>	Не более 74 (ш) мм × 34 (в) мм × 157 (д) мм
<b>Размер манжеты</b>	Не более 146 мм × 446 мм (Средняя манжета: окружность руки 22–32 см)
<b>Комплект поставки</b>	Электронный блок, манжета компрессионная, руководство по эксплуатации, чехол для хранения прибора, комплект элементов питания, гарантийный талон, журнал для записи артериального давления, кабель USB, CD диск с программным обеспечением, руководство по установке программного обеспечения

**Примечание:** Технические изменения могут быть внесены без предварительного уведомления.

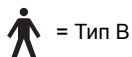

= Тип В

CE 0197

- Данный прибор удовлетворяет требованиям директивы ЕС 93/42/ЕЕС (директива по медицинским приборам).
- Данный прибор для измерения артериального давления спроектирован в соответствии с европейским стандартом EN1060 «Неинвазивные сфигмоманометры», часть 1 «Общие требования» и часть 3 «Дополнительные требования для электромеханических систем измерения артериального давления».
- Данное изделие OMRON изготовлено в условиях применения системы строгого контроля качества компании OMRON HEALTHCARE Co. Ltd., Япония. Датчик давления - главный компонент приборов для измерения кровяного давления компании OMRON изготавливается в Японии.

RU

## 9. Технические характеристики

**Важная информация об электромагнитной совместимости (ЭМС)**

Поскольку количество таких электронных устройств, как ПК и мобильные (сотовые) телефоны, увеличивается, используемые медицинские приборы могут быть чувствительными к электромагнитным помехам, создаваемым другими устройствами. Электромагнитные помехи могут нарушать работу медицинского прибора и создавать потенциально небезопасную ситуацию. Медицинские приборы также не должны мешать функционированию других устройств.

Чтобы регламентировать требования по ЭМС (электромагнитной совместимости) с целью предотвращения возникновения небезопасных ситуаций, связанных с использованием продукции, был введен в действие стандарт EN60601-1-2:2007. Этот стандарт определяет уровни устойчивости к электромагнитным помехам, а также максимальные уровни электромагнитного излучения применительно к медицинскому оборудованию.

Данный медицинский прибор, произведенный компанией OMRON HEALTHCARE, удовлетворяет требованиям стандарта EN60601-1-2:2007 относительно устойчивости к помехам и испускаемого излучения.

Тем не менее следует соблюдать специальные меры предосторожности:

Вблизи данного медицинского прибора не следует использовать мобильные (сотовые) телефоны и прочие устройства, которые генерируют сильные электрические или электромагнитные поля. Это может нарушать работу прибора и создавать потенциально небезопасную ситуацию. Рекомендуется соблюдать дистанцию не менее 7 м. Удостоверьтесь в правильности работы прибора, если дистанция меньше.

Остальная документация о соответствии EN60601-1-2:2007 находится в офисе компании OMRON HEALTHCARE EUROPE по адресу, указанному в этом руководстве.

С этой документацией также можно ознакомиться на сайте [www.omron-healthcare.com](http://www.omron-healthcare.com).

**Надлежащая утилизация продукта  
(использованное электрическое и электронное оборудование)**

Этот символ на продукте или описании к нему указывает, что данный продукт не подлежит утилизации вместе с другими домашними отходами по окончании срока службы. Для предотвращения возможного ущерба для окружающей среды или здоровья человека вследствие неконтролируемой утилизации отходов, пожалуйста, отделите этот продукт от других типов отходов и утилизируйте его надлежащим образом для рационального повторного использования материальных ресурсов.



Домашним потребителям следует связаться с розничным торговым представителем, у которого продукт был приобретен, или местным органом власти, для получения подробной информации о том, куда и как доставить данный прибор для экологически безопасной переработки.

Промышленным потребителям надлежит связаться с поставщиком и проверить сроки и условия контракта на закупку. Данный продукт не следует утилизировать совместно с другими коммерческими отходами.

Данный продукт не содержит никаких вредных веществ.

Утилизация отработанных батареек должна производиться в соответствии с установленными правилами утилизации аккумуляторных батарей.

## 10. Некоторая полезная информация об артериальном давлении

### **Что такое артериальное давление?**

Артериальное давление — это показатель давления потока крови на стенки артерий. Артериальное давление постоянно меняется в цикле сокращения сердца.

Самое высокое давление на протяжении сердечного цикла называется *систолическим*; самое низкое — *диастолическим*.

Для оценки состояния артериального давления пациента врачу необходимы оба значения: и *систолическое* и *диастолическое*.

### **Почему хорошо иметь возможность измерять артериальное давление дома?**

Измерение артериального давления в кабинете врача может взволновать пациента, а беспокойство само по себе может быть причиной высокого артериального давления. Поскольку на артериальное давление влияет целый ряд условий, одного измерения может быть недостаточно для постановки точного диагноза.

На артериальное давление могут влиять многие факторы, такие как физическая активность, беспокойство или время суток. Для получения точных данных лучше всего измерять артериальное давление ежедневно в одно и то же время. Обычно утром артериальное давление ниже, а во второй половине дня оно повышается. Давление ниже летом и выше зимой.

Кровяное давление измеряется в миллиметрах ртутного столба (мм рт. ст.). Показатель систолического давления записывается перед диастолическим. Например, кровяное давление, записанное как 135/85, означает 135 мм рт. ст. на 85 мм рт. ст.

### 10.Некоторая полезная информация об артериальном давлении

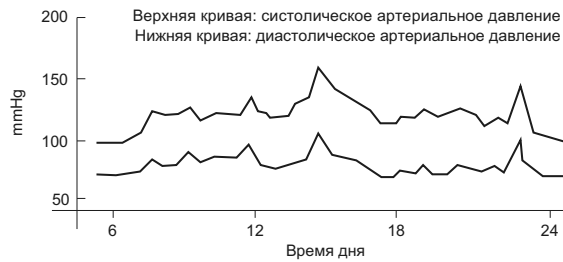

Пример: колебание в течение дня (мужчина, 35 лет)

### Классификация артериального давления Всемирной организации здравоохранения

Всемирная организация здравоохранения (ВОЗ) и Международное общество по изучению артериальной гипертонии разработали классификацию артериального давления, показанную на этом рисунке.

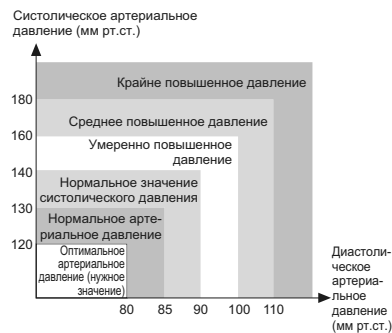

Данная классификация основывается на измерениях артериального давления в поликлинических отделениях больниц у людей в положении сидя.

\* Общепринятого определения гипотонии не существует. Однако если пациент имеет показатели артериального давления ниже 100 мм рт. ст., можно предположить наличие у него склонности к гипотонии.

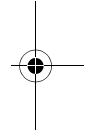
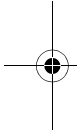
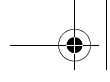

RU

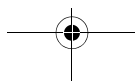

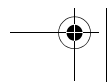

307



<b>Производитель</b> 	<b>OMRON HEALTHCARE Co., LTD.</b> <b>(ОМРОН ХЭЛСХЭА Ко., Лтд.)</b> 53, Kunotsubo, Terado-cho, Muko, Kyoto, 617-0002 JAPAN (53, Кунотсубо, Терадо-чо, Муко, Киото, 617-0002 ЯПОНИЯ)
<b>Представитель в ЕС</b> 	<b>OMRON HEALTHCARE EUROPE B.V.</b> <b>(ОМРОН ХЭЛСХЭА ЕВРОПА Б.В.)</b> Scorpius 33, 2132 LR Hoofddorp, THE NETHERLANDS (Скорпиус 33, 2132 ЛР Хуфддорп, НИДЕРЛАНДЫ) <a href="http://www.omron-healthcare.com">www.omron-healthcare.com</a>
<b>Эксклюзивный дистрибьютор в России и импортер</b>	<b>ЗАО «КомплентСервис»</b> 123557, РОССИЯ, Москва, Б. Тишинский пер., д. 26, корп. 13-14 <a href="http://www.csmedica.ru">www.csmedica.ru</a>
<b>Производственное подразделение</b>	<b>OMRON (DALIAN) CO., LTD.</b> <b>(ОМРОН (ДАЛЯНЬ) КО., ЛТД.)</b> Economic & Technical Development Zone Dalian 116600, CHINA (Экономик энд Текникал Девелопмент Зоне Далянь 116600, КИТАЙ)

Сделано в Китае



<p><b>OMRON HEALTHCARE Co., Ltd.</b> 53, Kunotsubo, Terado-cho, Muko, Kyoto, اليابان 617-0002</p>	<p>الشركة المُصنَّعة</p> 
<p><b>OMRON HEALTHCARE EUROPE B.V.</b> Scorpius 33, 2132 LR Hoofddorp هولندا www.omron-healthcare.com</p>	<p>جهة التمثيل بالاتحاد الأوروبي</p> 
<p><b>OMRON (DALIAN) CO., LTD.</b> Dalian, الصين</p>	<p>منشأة التصنيع</p>
<p><b>OMRON HEALTHCARE UK LTD.</b> Opal Drive Fox Milne, Milton Keynes, MK15 0DG, U.K.</p>	
<p><b>OMRON MEDIZINTECHNIK HANDELSGESELLSCHAFT mbH</b> John-Deere-Str. 81a, 68163 Mannheim, ألمانيا www.omron-medizintechnik.de</p>	<p>الشركات التابعة</p>
<p><b>OMRON SANTÉ FRANCE SAS</b> 14, rue de Lisbonne, 93561 Rosny-sous-Bois Cedex فرنسا</p>	

صُنِعَ فِي الصِّينِ

AR



١٠. بعض المعلومات المهمة حول ضغط الدم



مثال: متقلب خلال اليوم (زجل عمره ٣٥ عامًا)

**تصنيف ضغط الدم وفقًا لمنظمة الصحة العالمية**

قامت منظمة الصحة العالمية (WHO) والجمعية الدولية لارتفاع ضغط الدم (ISH) بإعداد تصنيف ضغط الدم الموضح في الشكل التالي.

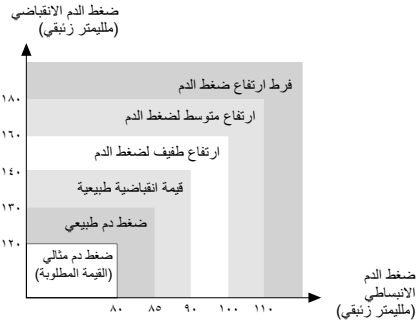

يعتمد هذا التصنيف على قيم ضغط الدم التي تم قياسها لبعض الأشخاص في وضع الجلوس بأقسام مرضى العيادات الخارجية بالمستشفيات.

\* لا يوجد أي تعريف متفق عليه عالمياً لهبوط ضغط الدم. ورغم ذلك، يُفترض فيمن ينخفض ضغطه الانبساطي عن ١٠٠ مليمتري زئبقي أن يكون مصاباً بهبوط ضغط الدم.

## ١٠. بعض المعلومات المهمة حول ضغط الدم

### ما المقصود بضغط الدم؟

ضغط الدم هو قياس قوة تدفق الدم داخل جدران الشرايين. ويتغير ضغط الدم داخل الشرايين باستمرار خلال دورة القلب.

حيث يُطلق على أعلى ضغط في دورة القلب اسم ضغط الدم الانقباضي، أما أقل ضغط فيسمى ضغط الدم الانبساطي.

وتعتبر كلتا قراءتي الضغط، الانقباضي والانبساطي ضروريين لتمكين الطبيب من تقييم حالة ضغط الدم لدى المريض.

### لماذا يُفضل قياس ضغط الدم بالمنزل؟

إن الاستعانة بطبيب لقياس ضغط الدم لديك قد يؤدي إلى القلق، والذي يُعد في حد ذاته سببًا لارتفاع ضغط الدم. ونظرًا لأن هناك مجموعة متنوعة من الظروف التي تؤثر على ضغط الدم، فقد لا تكفي عملية قياس واحدة للحصول على تشخيص دقيق.

فهناك عوامل عديدة بإمكانها التأثير على ضغط الدم، مثل النشاط البدني أو القلق أو الوقت من اليوم. ولذا فمن الأفضل أن تحاول قياس ضغط الدم في نفس الوقت كل يوم، وذلك للحصول على توضيح دقيق لأية تغييرات قد تطرأ على ضغط الدم لديك. وفي العادة، يكون ضغط الدم منخفضًا في الصباح ويزايد من الظهر حتى المساء. كما يكون ضغط الدم أكثر انخفاضًا في الصيف وأكثر ارتفاعًا في الشتاء.

وحدة قياس ضغط الدم هي المليمتر الزئبقي (mmHg) وتتم كتابة نتائج قياس الضغط الانقباضي قبل الانبساطي، فعلى سبيل المثال تتم الإشارة إلى ضغط الدم الذي يكتب بالصيغة ٨٥/١٣٥ على أنه ١٣٥ على ٨٥ مليمترًا زئبقيًا.

**معلومات هامة عن التوافق الكهرومغناطيسي (EMC)**

مع الزيادة المطردة في عدد الأجهزة الإلكترونية مثل الحواسيب الشخصية والهواتف المحمولة (الخلوية)، قد تتعرض الأجهزة الطبية قيد الاستخدام للتشويش الكهرومغناطيسي من الأجهزة الأخرى. قد يؤدي التداخل الكهرومغناطيسي إلى عمل الجهاز الطبي بشكل غير صحيح وغير آمن. يجب ألا تتداخل أيضاً الأجهزة الطبية مع الأجهزة الأخرى.

تم تطبيق معيار EN60601-1-2:2007 لتنظيم متطلبات EMC (التوافق الكهرومغناطيسي) للحيلولة دون استخدام المنتج بشكل غير آمن. يحدد المعيار مستويات المقاومة للتداخلات الكهرومغناطيسية، بالإضافة إلى المستويات القصوى للانبعاثات الكهرومغناطيسية للأجهزة الطبية.

تم تصنيع هذا الجهاز الطبي بواسطة OMRON HEALTHCARE وهو يتوافق مع هذا المعيار EN60601-1-2:2007 من حيث المقاومة والانبعاثات.

وبالرغم من ذلك، هناك احتياطات خاصة يجب مراعاتها:

لا تستخدم الهواتف المحمولة والأجهزة الأخرى التي تولد مجالات كهربائية أو كهرومغناطيسية قوية بالقرب من الجهاز الطبي. فقد يؤدي هذا إلى عمل الجهاز بصورة بشكل غير صحيح وغير آمن. ينصح بالابتعاد لمسافة ٧ أمتار على الأقل عن تلك الأجهزة. تأكد من عمل الجهاز بشكل سليم إذا كانت المسافة أقل من ذلك.

تتوفر وثائق إضافية حول التوافق مع معيار EN60601-1-2:2007 لدى OMRON HEALTHCARE EUROPE في العنوان الوارد في كتيب الإرشادات هذا. كما تتوفر الوثائق أيضاً في موقع الويب التالي: [www.omron-healthcare.com](http://www.omron-healthcare.com).

**التخلص السليم من هذا المنتج (معدات كهربائية وإلكترونية مستهلكة)**

تشير هذه العلامة الموجودة على المنتج أو المطبوعات الخاصة به إلى حتمية عدم التخلص منه مع المخلفات المنزلية الأخرى عندما يصبح غير صالح للاستخدام. للحيلولة دون تعرض البيئة أو الصحة البشرية لأي أذى نجم عن التخلص غير الموجه من النفايات، يرجى عزل هذا الجهاز عن أنواع المخلفات الأخرى وإعادة تدويره بشكل موثوق به وذلك لدعم إعادة استخدام موارد الخامات بشكل دائم.

يجب على من يستخدمون الجهاز بالمنزل الاتصال بالمكان الذي ابتاعوا الجهاز منه أو المكتب الحكومي المحلي التابعين له للحصول على معلومات بخصوص المكان الذي يمكن التوجه إليه بالجهاز لإعادة تدويره بشكل لا يمثل خطراً على البيئة.

يجب على من يستخدمون الجهاز داخل نطاق مؤسسي الاتصال بالمورد ومراجعة بنود وشروط عقد الشراء.

يجب ألا يختلط هذا المنتج مع المخلفات التجارية الأخرى المقرر التخلص منها.

تصرف بطاريان يستعمل وفقاً لقانون وطنيون.

## ٩. البيانات الفنية

وصف المنتج	جهاز آلي ورقي لمراقبة ضغط الدم
الطراز	OMRON MIT Elite Plus (HEM-7301-ITKE7)
الشاشة	شاشة LCD رقمية
طريقة القياس	القياس بالذنبية
نطاق القياس	الضغط: من ٠ إلى ٢٩٩ ملليمترًا زئبقيًا النضج: من ٤٠ إلى ١٨٠/١٨٠ دقيقة
الدقة	الضغط: $\pm 3$ ملليمترات زئبقية النضج: $\pm 0.5$ ٪ من قراءة الشاشة
طريقة النفخ	يعمل الجهاز بمنطق رياضي يتم التحكم فيه بواسطة مضخة كهربية
طريقة التفريغ	صمام تلقائي لتفريغ الضغط
الذاكرة	تخزين ٩٠ عملية قياس مع الوقت والتاريخ لكل عملية
مصدر التيار الكهربائي	٤ بطاريات قلوية حجم "AAA" بجهد كهربي ١.٥ فولت أو مهايئ تيار متردد/مستمر (اختياري، ٦ فولت ٤ وات)
عمر البطارية	٣٠٠ عملية قياس تقريبًا عند إجراء القياس ثلاث مرات يوميًا باستخدام بطاريات قلوية جديدة وعند النفخ إلى ١٧٠ ملليمترًا زئبقيًا في درجة حرارة ٢٣ درجة مئوية
درجة حرارة/رطوبة التشغيل	من ١٠+ درجات مئوية إلى ٤٠+ درجة مئوية الحد الأقصى: رطوبة نسبية من ٣٠ إلى ٨٥٪
درجة الحرارة/الرطوبة/الضغط الجوي الخاص بالتخزين	من ٢٠- درجة إلى ٦٠+ درجة مئوية الحد الأقصى: رطوبة نسبية من ١٠ إلى ٩٥٪ ٧٠٠ - ١٠٦٠ هكتوباسكال
وزن وحدة التحكم	٢٧٠ جرامًا تقريبًا بدون البطاريات
وزن الشريط الضاغط للذراع	١٣٠ جرامًا تقريبًا
الأبعاد الخارجية	حوالي ٧٤ ملليمترًا (العرض) x ٣٤ ملليمترًا (الارتفاع) x ١٥٧ ملليمترًا (الطول)
أبعاد الشريط الضاغط للذراع	١٤٦ ملليمترًا x ٤٤٦ ملليمترًا تقريبًا (شريط ضاغط للذراع متوسط الحجم: محيط الذراع ٢٢-٣٢ سم)
محتويات العبوة	شريط ضاغط للذراع متوسط الحجم، كتيب الإرشادات، حقيبة التخزين، مجموعة البطاريات، كابل USB، قرص CD-ROM، بطاقة الضمان، جدول لتسجيل نتائج قياس ضغط الدم

ملاحظة: هذه البيانات عرضة للتعديل الفني دون إخطار مسبق.

CE 0197 = النوع "ب" 

- يفى هذا الجهاز ببنود توجيه الاتحاد الأوروبي EEC/42/93 (توجيه الأجهزة الطبية).
- تم تصميم جهاز قياس ضغط الدم هذا وفقًا للمعايير الأوروبية EN1060، الخاصة بأجهزة قياس ضغط الدم غير الضارة، الفقرة ١: المتطلبات العامة والفقرة ٣: المتطلبات التكميلية لأجهزة قياس ضغط الدم الميكانيكية الكهربية.
- تم إنتاج منتج OMRON هذا في ظل نظام الجودة الصارم الذي تنتهجه شركة OMRON HEALTHCARE Co. OMRON Ltd. باليابان. وقد تم تصنيع مستشعر الضغط - المكون الرئيسي بأجهزة قياس ضغط الدم من OMRON - في اليابان.

## ٨. الأجزاء الاختيارية

### مهايئ التيار المتردد



مهايئ طراز 3094298-6  
(الطراز: مهايئ تيار متردد طراز E1600)  
ملاحظة: لا يمكن استخدام مهايئ Q طراز  
1098336-8 ومهايئ R طراز  
9997605-0 ومهايئ S طراز  
مع هذا الجهاز. 9515336-9

### الشريط الضاغط للذراع كبير الحجم

محيط الذراع ٣٢ - ٤٢ سم

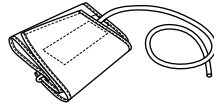

الطراز CL-MIT Elite  
9999358-2  
ملاحظة: لا يمكن استخدام الشريط الضاغط  
طراز CL1 مع هذا الجهاز.

### الشريط الضاغط للذراع متوسط الحجم

محيط الذراع ٢٢ - ٣٢ سم

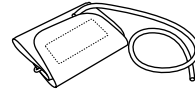

الطراز CM1-9997578-9

## استخدام مهايئ التيار المتردد الاختياري

أدخل البطاريات في موضع تركيب البطاريات حتى عند استخدام مهايئ التيار المتردد.

### ملاحظات:

- لا تقم مطلقاً بنزع سلك الطاقة ويداك مبتلثان.
- لا تستخدم إلا مهايئ التيار المتردد الأصلي المصمم لهذا الجهاز. فقد يؤدي استخدام مهايئ غير متوافق إلى إتلاف الجهاز.
- عند تخزين مهايئ التيار المتردد الاختياري مع الوحدة الرئيسية، توخ الحذر كي لا تتلف الوحدة الرئيسية أو الرباط.

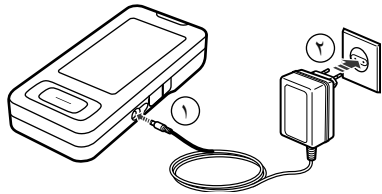

١. أدخل قابس مهايئ التيار المتردد في مقبس مهايئ التيار المتردد الموجود على الجانب الأيمن من الوحدة الرئيسية.

٢. قم بتوصيل مهايئ التيار المتردد بمصدر طاقة كهربائية.

لفصل مهايئ التيار المتردد، افصل المهايئ عن مصدر الطاقة الكهربائية أولاً ثم افصل قابس مهايئ التيار المتردد عن الوحدة الرئيسية على الفور.

AR

- لا تقم بإجراء أية إصلاحات بنفسك. فإذا حدث خلل أو كانت هناك شكوك حول عمل الجهاز بطريقة صحيحة، فاستشر موزع OMRON المعتمد أو قسم خدمة العملاء التابع لشركة OMRON.

### التخزين

الرجاء الاحتفاظ بالجهاز في حقيبة التخزين الخاصة به أثناء عدم استخدامه.

١. افصل خرطوم الهواء عن المقبس الخاص به.

٢. قم بطي خرطوم الهواء برفق داخل الشريط الضاغط للذراع.

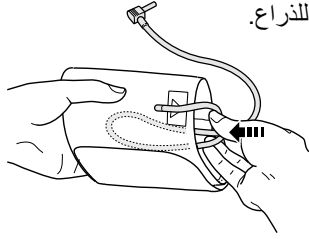

ملاحظة: لا تقم بلي خرطوم الهواء بشدة.

٣. ضع الشريط الضاغط للذراع والوحدة الرئيسية في حقيبة التخزين.

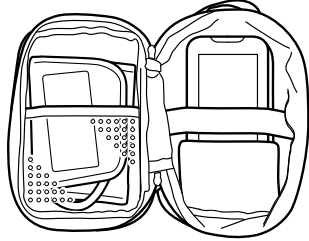

لا تقم بتخزين الجهاز في الحالات التالية:

- في حالة ابتلال الجهاز.
- في الأماكن المعرضة لدرجات الحرارة شديدة الارتفاع أو الانخفاض أو الرطوبة أو أشعة الشمس المباشرة أو الأتربة أو الأبخرة المسببة للتآكل.
- في الأماكن المعرضة للاهتزازات أو الصدمات أو الأماكن التي سيكون الجهاز فيها موضوعاً بزاوية.



## ٧. الصيانة والتخزين

### الصيانة

- لحماية الجهاز من التلف، يُرجى الالتزام بالإجراءات التالية:
- لا تُعرض الوحدة الرئيسية والشريط الضاغط للذراع لدرجات الحرارة شديدة الارتفاع أو شديدة الانخفاض أو الرطوبة أو أشعة الشمس المباشرة.
  - لا تقم بطي الشريط الضاغط للذراع أو الخرطوم بشدة.
  - لا تقم بنفخ الشريط الضاغط للذراع أكثر من ٢٩٩ ملليمترًا زنيقيًا.
  - لا تعتمد إلى تفكيك الجهاز.
  - لا تعرض الجهاز للصدمات أو الاهتزازات العنيفة (كإسقاطه على الأرض مثلاً).
  - لا تستخدم سوائل متطايرة لتنظيف الوحدة الرئيسية.
  - لا تعتمد إلى غسل الشريط الضاغط للذراع أو غمره في الماء.
  - لا تستخدم البنزين أو سوائل تخفيف الدهان أو المذيبات المشابهة لتنظيف الشريط الضاغط للذراع.
  - لا تقم بإجراء إصلاحات من أي نوع بنفسك. ففي حالة حدوث أي خلل، استشر منفذ البيع بالتجزئة أو الموزع التابع لشركة OMRON الموضح اسمه على العبوة.

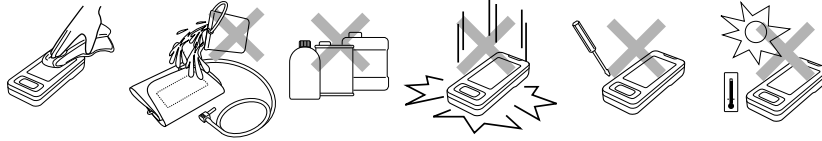

- بل يجب تنظيف الوحدة باستخدام قطعة قماش ناعمة وجافة.
- استخدم قطعة قماش ناعمة ورطبة وبعض الصابون لتنظيف الشريط الضاغط للذراع.

### المعايرة والخدمة

- تم اختبار دقة جهاز قياس ضغط الدم هذا بعناية شديدة، وهو مصمم بحيث يستمر في العمل بكفاءة لزمن طويل.
- وبصفة عامة، يوصى بفحص الجهاز كل عامين لضمان عمله بطريقة صحيحة وعرضه لنتائج قياس دقيقة. الرجاء استشارة موزع OMRON المعتمد أو قسم خدمة العملاء التابع لشركة OMRON على العنوان الموضح بالعبوة أو المراجع المرفقة.
- **ملاحظة:** الضمان لا يشمل الفحوصات في العادة، الرجاء التحقق من بطاقة الضمان المرفقة.

AR

٦ . التعامل مع المشكلات والأخطاء

المشكلة	السبب	العلاج
عدم حدوث أي إجراء عند الضغط على الأزرار.	البطاريات فارغة.	استبدل البطاريات بأخرى جديدة.
	تم تركيب البطاريات بطريقة غير صحيحة.	قم بتركيب البطاريات مع مراعاة الوضع الصحيح للقطبين (+ / -).
مشكلات أخرى.	اضغط على الزر O/I START (البداء) وقم بتكرار عملية القياس. في حالة استمرار المشكلة، حاول استبدال البطاريات بأخرى جديدة. أما إذا لم يساعد هذا أيضًا في حل المشكلة، فاتصل بمنفذ البيع بالتجزئة أو الموزع التابع لشركة OMRON.	

## ٢.٦ استكشاف الأخطاء وإصلاحها

المشكلة	السبب	العلاج
قراءة القياس منخفضة (أو مرتفعة) للغاية.	لم يتم لف الشريط الضاغط للذراع بطريقة صحيحة.	قم بلف الشريط الضاغط للذراع بطريقة صحيحة. ارجع إلى القسم ٢.٣.
	التحرك أو التحدث أثناء القياس.	ابق ساكناً ولا تتحدث أثناء القياس. ارجع إلى القسم ٣.٣.
	بعض الملابس تعوق حركة الشريط الضاغط للذراع.	قم بخلع أية ملابس تعوق حركة الشريط الضاغط للذراع. ارجع إلى القسم ١.٣.
عدم ارتفاع مستوى ضغط الشريط الضاغط للذراع.	هل تم إدخال مقبس خرطوم الهواء بإحكام في الوحدة الرئيسية؟	تأكد من إحكام توصيل مقبس خرطوم الهواء. ارجع إلى القسم ٢.٣.
	تسرب الهواء من الشريط الضاغط للذراع.	استبدل الشريط الضاغط للذراع بأخر جديد. ارجع إلى الفصل ٨.
يتم تفريغ الشريط الضاغط للذراع بسرعة شديدة.	عدم إحكام لف الشريط الضاغط للذراع.	قم بلف الشريط الضاغط للذراع بطريقة صحيحة بحيث يلتف بإحكام حول الذراع. ارجع إلى القسم ٢.٣.
يتعذر إجراء القياس أو أن قراءات القياس مرتفعة جداً.	هل تم لف الشريط الضاغط بشكل صحيح حول الذراع؟	قم بلف الشريط الضاغط للذراع بطريقة صحيحة.
	لا يرتفع مستوى ضغط الشريط الضاغط رغم إمكانية سماع محرك المضخة.	تحقق من توصيل قابس خرطوم الهواء بالوحدة بطريقة صحيحة. ادفع قابس خرطوم الهواء بقوة داخل مقبس خرطوم الهواء.
فقد الجهاز للطاقة أثناء القياس.	البطاريات فارغة.	استبدل البطاريات بأخرى جديدة.

٦. التعامل مع المشكلات والأخطاء

العلاج	السبب	شاشة الخطأ
اتصل بمنفذ البيع بالتجزئة أو الموزع التابع لشركة OMRON. ارجع إلى الفصل ٨.	حدث خطأ بالجهاز.	

ملاحظة: قد يظهر رمز نبضات القلب غير المنتظمة أيضًا بجوار رسائل الخطأ.

## ٦. التعامل مع المشكلات والأخطاء

### ١.٦ رسائل الخطأ

شاشة الخطأ	السبب	العلاج
 <p>78</p> <p>mmHg</p> <p>22:08</p>	التحرك أثناء قياس الضغط	قم بتكرار القياس. ابق ساكنًا ولا تتحدث أثناء القياس. ارجع إلى القسم ٣.٣.
	قابس خرطوم الهواء غير موصل.	أدخل قابس خرطوم الهواء بإحكام. ارجع إلى القسم ٢.٣.
	لم يتم لف الشريط الضاغط للذراع بطريقة صحيحة.	قم بلف الشريط الضاغط للذراع بطريقة صحيحة. ارجع إلى القسم ٢.٣.
	بعض الملابس تعوق حركة الشريط الضاغط للذراع.	قم بخلع أية ملابس تعوق حركة الشريط الضاغط للذراع. ارجع إلى القسم ٢.٣.
	تسرب الهواء من الشريط الضاغط للذراع.	استبدل الشريط الضاغط للذراع بأخر جديد. ارجع إلى الفصل ٨.
 <p>E</p> <p>mmHg</p> <p>22:08</p>	تم نفخ الشريط الضاغط للذراع أكثر من ٢٩٩ ملليمترًا زمنيًا أثناء نفخ الهواء داخل الشريط يدويًا.	قم بإزالة الشريط الضاغط للذراع ثم قم بإجراء عملية قياس أخرى. ارجع إلى القسم ٣.٣.
	انخفاض طاقة البطارية.	استبدل كافة البطاريات الأربعة بحجم "AAA" بأخرى جديدة. ارجع إلى القسم ١.٢.
 <p>E</p> <p>يومض أو يظهر باستمرار</p>		

AR

٢. قم بتوصيل موصل USB العادي (موصل كبير) بالكمبيوتر.

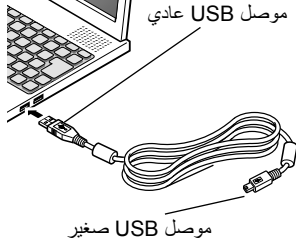

٣. قم بتوصيل موصل USB الصغير (موصل صغير) بمنفذ USB.

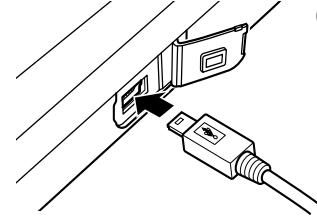

#### ملاحظات:

- لا يمكنك نقل البيانات أثناء قياس قراءة ضغط الدم.
- لا تقم بإيقاف تشغيل الكمبيوتر أو فصل كابل USB أثناء نقل البيانات.

## ٥. استخدام البرنامج

برنامج إدارة الحالة الصحية من OMRON يتيح برنامج Omron Health Management Software للرعاية الصحية إمكانية عرض البيانات الخاصة بضغط الدم ومتابعتها وطباعتها إذ يتم قياس ضغط الدم بواسطة أجهزة القياس من Omron مع احتساب عدد الخطوات من خلال عدادات الخطوات مع برنامج يتم تنزيله على الكمبيوتر.

### ⚠ تحذير:

هذا قرص CD-ROM. فلا تتم بتشغيل هذا القرص على مشغلات الصوت العامة أو مشغلات أقراص DVD أو أجهزة الألعاب الشخصية. فقد يؤدي ذلك إلى تلف سماعة الجهاز ومن ثم يعوق قدرتك على السمع.

ارجع إلى "دليل تثبيت البرنامج" المرفق للحصول على مزيد من التفاصيل حول تثبيت البرنامج وكيفية استخدامه.

لا تستخدم سوى كابل USB المرخص من Omron المرفق مع هذا الجهاز.

### ⚠ تحذير:

لا تستخدم سوى الأجزاء والملحقات المرخصة من Omron فقط. فقد يتألف الجهاز نتيجة لاستخدام الأجزاء والملحقات غير المرخصة للاستخدام معه.

١. قم بفتح غطاء منفذ USB.

ملاحظة: لا تسمح بلامسة أية عناصر لمنفذ USB.

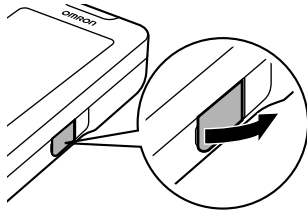

#### ٤ . الدليل المرجعي السريع

عند استخدام هذا الجهاز لأول مرة، الرجاء قراءة الفصل الثالث من كتيب الإرشادات هذا بعناية. لضمان الحصول على قراءة دقيقة، تجنب تناول الطعام أو شرب الكحوليات أو التدخين أو إجراء التمارين لمدة ٣٠ دقيقة على الأقل قبل قياس ضغط الدم.  
**ملاحظة:** عليك بخلع أية ملابس ضيقة عن الجزء العلوي من ذراعك.

- ١ . اجلس على الكرسي مع وضع قدميك بشكل مستو على الأرض، ثم ضع ذراعك فوق منضدة بحيث يكون الشريط الضاغط للذراع في نفس مستوى القلب.

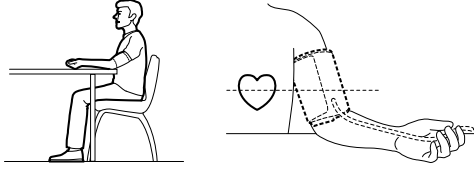

- ٢ . قم بلف الشريط الضاغط للذراع على الجزء العلوي من ذراعك. يجب وضع العلامة الملونة في منتصف باطن ذراعك وجعلها تشير ناحية باطن ذراعك، بحيث يتم تمرير خرطوم الهواء بامتداد باطن ساعدك ومحاذاته مع إصبعك الأوسط.

- ٣ . قم بلف الشريط الضاغط للذراع بإحكام حول ذراعك باستخدام الشريط اللاصق.

- ٤ . اضغط على الزر O/I START (البدء).

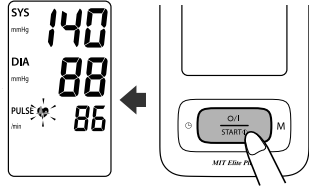

عند اكتمال القياس، تعرض الشاشة قيمة ضغط الدم ومعدل النبض لديك، ويتم تفريغ الهواء من الشريط الضاغط للذراع تلقائيًا.

#### ملاحظات:

- عليك دومًا بالانتظار لمدة ٢ إلى ٣ دقائق قبل إجراء عملية أخرى لقياس ضغط الدم.
- الرجاء ملاحظة أن كافة نتائج القياس يتم تخزينها بالذاكرة. ففي حالة إجراء القياس لأشخاص مختلفين باستخدام نفس الجهاز، تأكد من وضع هذه الحقيقة في الحسبان.



### كيفية حذف كافة القيم المخزنة بالذاكرة

لا يمكن حذف نتائج القياس الفردية المخزنة، بل سيتم حذف كافة نتائج القياس المسجلة بالجهاز.

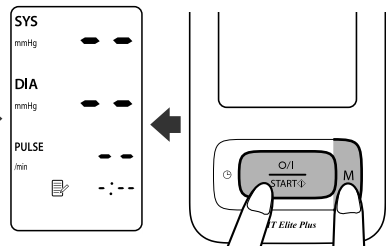

١. اضغط على الزر Memory (الذاكرة) (M) لتشغيل الشاشة.

٢. اضغط على الزر Memory (الذاكرة) (M) مرة أخرى. وأثناء الضغط مع الاستمرار على الزر Memory (الذاكرة) (M)، اضغط على الزر O/I Start (البداء) لمدة ٥ ثوانٍ تقريباً حتى تظهر الشاشة الرقمية كما يُظهر في الشكل التوضيحي جهة اليسار.

٣. اضغط على الزر O/I START (البداء) لإيقاف تشغيل الجهاز.

إذا نسيت إيقاف تشغيل الجهاز، فسيقوم بإغلاق نفسه تلقائياً بعد مرور دقيقتين.

**ملاحظة:** في حالة إعادة ضبط الوقت والتاريخ على وقت سابق لأحدث عملية قياس، سيعتمد متوسط القيمة على أية قياسات تمت قراءتها بعد إعادة ضبط الوقت والتاريخ. ومع ذلك، سيظل بإمكانك عرض القراءات المخزنة في الذاكرة.

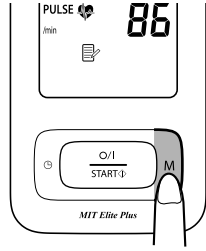

٣ . اضغط على الزر Memory (الذاكرة) (M) بشكل متكرر للتنقل عبر نتائج القياس السابقة.

استمر في الضغط على الزر لأسفل للتنقل بسرعة عبر نتائج القياس السابقة.

في حالة عرض رمز نبضات القلب غير المنتظمة أثناء إحدى عمليات القياس، يظهر هذا الرمز عند عرض نتيجة عملية القياس هذه.

٤ . اضغط على الزر O/I START (البداء) لإيقاف تشغيل الجهاز.

إذا نسيت إيقاف تشغيل الجهاز، فسيقوم بإغلاق نفسه تلقائيًا بعد مرور دقيقتين.

٢. وأثناء عرض متوسط القيمة،  
اضغط على الزر Memory (الذاكرة)  
(M) مرة أخرى.

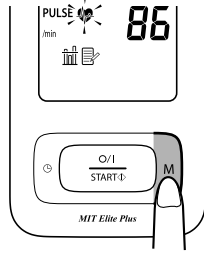

يتم عرض نتيجة أحدث عمليات القياس.  
يتم عرض التاريخ والوقت بالتناوب.

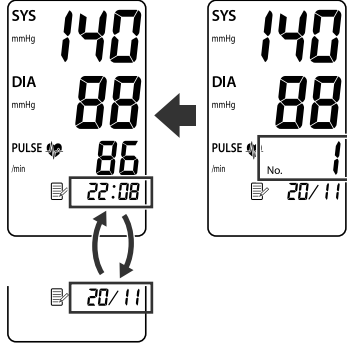

ملاحظة: إذا ارتفع الضغط الانقباضي أو الانبساطي  
لديك عن الحد المعتاد، فسيومض رمز نبضات  
القلب عند عرض نتيجة قياس ضغط الدم على  
الشاشة. ارجع إلى القسم ٣.٣.

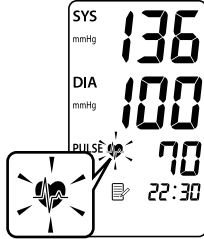

## ٤.٣ استخدام وظيفة الذاكرة

يحتوي هذا الجهاز على ذاكرة قادرة على تخزين ما يصل إلى ٩٠ مجموعة من قراءات القياس. فكلما اكتملت إحدى عمليات القياس، يقوم الجهاز بتخزين قياس ضغط الدم ومعدل النبض تلقائيًا. إذا كانت هناك ثلاثة قياسات خلال مدة عشر دقائق قبل آخر قراءة، فسيتم عرض متوسط القراءات الثلاث.

**ملاحظة:** عند وصول مجموعات القراءات التي تم تخزينها في الذاكرة إلى ٩٠ مجموعة، سيتم حذف المجموعة الأقدم لتوفير مساحة لتخزين مجموعة جديدة.

## ١. اضغط على الزر MEMORY (الذاكرة) (M).

في حالة وجود ثلاث قراءات تم تخزينها في الذاكرة وتم قياسها خلال ١٠ دقائق من القراءة الأخيرة، فسيتم عرض متوسط القيمة لهذه القراءات. (في حالة وجود قراءتين في الذاكرة فقط خلال الفترة المذكورة، سيعتمد متوسط القراءات على هاتين القراءتين. أما في حالة وجود قراءة واحدة في الذاكرة لهذه الفترة، فسيتم عرض هذه القراءة كمتوسط القيمة.)

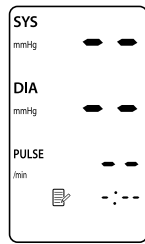
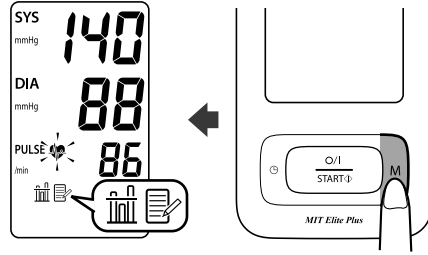

**ملاحظة:** في حالة عدم وجود قيم قياس مخزنة بالذاكرة، يتم عرض الشاشة الموجودة جهة اليسار.

### ما المقصود بضربات القلب غير المنتظمة؟

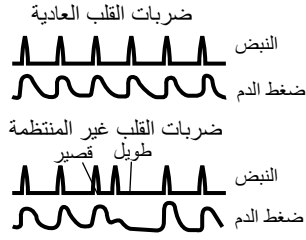

ضربات القلب غير المنتظمة هي إيقاع ضربات القلب الذي يختلف بنسبة أكثر من ٢٥٪ عن متوسط إيقاع ضربات القلب الذي تم تسجيله عند قيام الجهاز بقياس ضغط الدم الانقباضي والانقباضي. إذا تم اكتشاف وجود مثل هذه النبضات غير المنتظمة أكثر من مرتين أثناء القياس، فسيظهر رمز نبضات القلب غير المنتظمة ( ) على الرمز عند عرض نتائج القياس.

### ما المقصود بعدم انتظام ضربات القلب؟

تعمل الإشارات الكهربائية التي تتسبب في انقباض القلب على تحفيز ضربات القلب. وعدم انتظام ضربات القلب هي الحالة التي يكون فيها إيقاع ضربات القلب غير طبيعي نتيجة لحدوث خلل في النظام الكهربائي الحيوي الذي يوجه ضربات القلب. والأعراض النموذجية لهذا المرض هي ضربات القلب المتسارعة والتقلص المبسر والنبض السريع (تسارع ضربات القلب) أو البطيء (بطء ضربات القلب) بشكل غير طبيعي. وقد يحدث هذا المرض نتيجة لأمراض القلب وكبر السن والاستعداد الجسدي والتوتر وقلة النوم والتعب وما إلى ذلك. ولا يمكن تشخيص عدم انتظام ضربات القلب إلا بواسطة طبيب عن طريق اختبار من نوع خاص.

فلا يمكن تحديد إذا ما كان ظهور رمز نبضات القلب غير المنتظمة ( ) في النتائج يُعد دليلاً على عدم انتظام نبضات القلب من عدمه إلا بواسطة الفحص والتشخيص بواسطة الطبيب.

#### ⚠ تحذير:

في حالة تكرار ظهور رمز ضربات القلب غير المنتظمة ( )، الرجاء إطلاع طبيبك على هذا الأمر. إن إجراء التشخيص والعلاج الذاتي على أساس نتائج القياس يُعد أمرًا بالغ الخطورة. لذا؛ فتأكد من اتباعك لإرشادات الطبيب.

**مهم:**

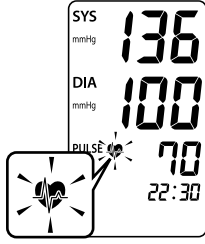

- إذا ارتفع الضغط الانقباضي أو الانبساطي لديك عن الحد المعتاد، فسيومض رمز نبضات القلب عند عرض نتيجة قياس ضغط الدم على الشاشة.
- وتفتتح الأبحاث الحديثة استخدام القيم التالية كدليل على ارتفاع ضغط الدم عند إجراء القياس بالمنزل.

ضغط الدم الانقباضي	أكثر من ١٣٥ ملليمترًا زئبقيًا
ضغط الدم الانبساطي	أكثر من ٨٥ ملليمترًا زئبقيًا

ولكن هذا المعيار خاص بقياس ضغط الدم بالمنزل فحسب. لمعرفة المعايير المتخصصة لقياس ضغط الدم بالمكاتب، الرجاء الرجوع إلى الفصل ١٠ "بعض المعلومات المهمة حول ضغط الدم".



- يتميز جهاز قياس ضغط الدم هذا بخاصية قياس ضربات القلب غير المنتظمة. فمن المعلوم أن ضربات القلب غير المنتظمة قد تؤثر على نتائج القياس. يقوم مقياس حساب ضربات القلب غير المنتظمة تلقائيًا بتحديد ما إذا كانت عملية القياس صالحة أم أن هناك حاجة لتكرارها. إذا تأثرت نتائج القياس بضربات القلب غير المنتظمة ولكن كانت النتيجة صحيحة، فستظهر نتيجة القياس جنبًا إلى جنب مع رمز ضربات القلب غير المنتظمة. أما إذا كانت ضربات القلب غير المنتظمة تؤدي إلى عدم صحة القياس، فلا يتم عرض أية نتيجة. إذا ظهر رمز نبضات القلب غير المنتظمة ( ) بعد قياس ضغط الدم، فكرر القياس مرة أخرى. وفي حالة تكرار ظهور رمز نبضات القلب غير المنتظمة، الرجاء إطلاع الطبيب على هذا الأمر.

### استخدام Guest Mode (وضع الضيف)

تقوم الشاشة بتخزين قيم القياس في الذاكرة لمستخدم واحد فقط. ويمكن استخدام وضع الضيف لإجراء عملية قياس واحدة لمستخدم آخر. ولا يتم تخزين أية قيم قياس في الذاكرة عند تحديد وضع الضيف.

١. اضغط مع الاستمرار على الزر O/I START (البداء) لثلاث ثوانٍ.

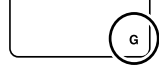

يظهر رمز الضيف (G) على الشاشة.

٢. اترك الزر O/I START (البداء).

وهنا يبدأ نفخ الشريط الضاغط للذراع تلقائيًا.

**ملاحظة:** لإيقاف النفخ، اضغط على الزر O/I START (البداء). سيتوقف الجهاز عن إجراء النفخ ويبدأ في التفريغ ثم يتم إيقاف تشغيله.

٣. يتوقف النفخ وتبدأ عملية القياس. عند اكتمال القياس، تعرض الشاشة قيمة ضغط الدم ومعدل النبض لديك.

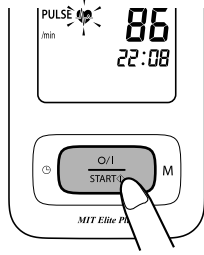

٣. اضغط على الزر O/I START (البدء) لإيقاف تشغيل الجهاز.

**ملاحظة:** إذا نسيت إيقاف تشغيل الشاشة، فستتوقف عن العمل تلقائيًا بعد مرور دقيقتين.

#### ملاحظات:

- إن التحليل الذاتي للنتائج التي تم قياسها وتناول العلاج ذاتيًا يُعد أمرًا بالغ الخطورة. لذا، فعليك دومًا باتباع إرشادات الطبيب.
- انتظر من دقيقتين إلى ثلاث دقائق قبل إجراء عملية أخرى لقياس ضغط الدم. حيث إن الانتظار بين عمليات القياس يسمح للشرايين بالعودة إلى حالتها قبل قياس ضغط الدم.



## ٣.٣ تعيين القراءة

١. اضغط على الزر O/I START (البداء) لتشغيل الجهاز.

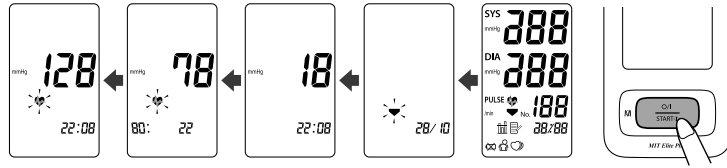

تظهر كافة الرموز على الشاشة.

وهنا يبدأ نفخ الشريط الضاغط للذراع تلقائيًا. وأثناء نفخ الشريط الضاغط للذراع، يقوم الجهاز بتحديد مستوى النفخ المثالي لك تلقائيًا. ويعمل هذا الجهاز على اكتشاف معدل النبض أثناء النفخ. لا تحرك ذراعك ولتظل ساكنًا حتى تكتمل عملية القياس تمامًا.

**ملاحظة:** لإيقاف النفخ أو عملية القياس، اضغط على الزر O/I START (البداء) ثم اتركه. وحينئذٍ سيتوقف الجهاز عن النفخ ويبدأ في التفريغ ثم يتم إيقاف تشغيله.

٢. عند اكتمال عملية القياس، يتم تفريغ الهواء من الشريط الضاغط للذراع تمامًا. وهنا يتم عرض ضغط الدم ومعدل النبض لديك.



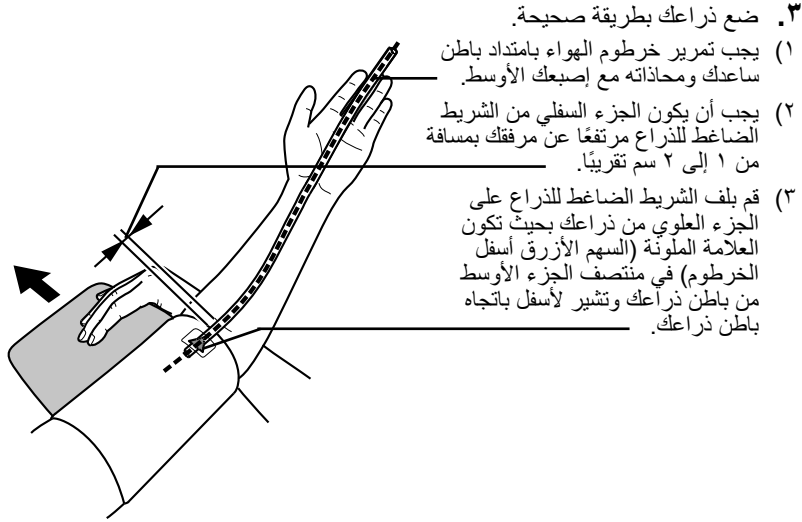

#### قياس ضغط الدم باستخدام الذراع الأيمن

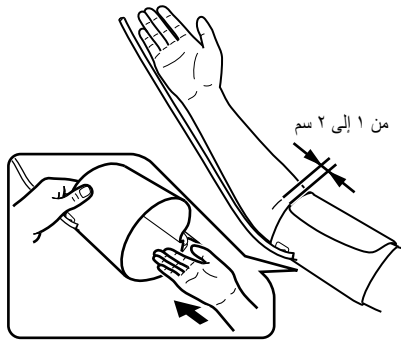

٤ . عند وضع الشريط الضاغط للذراع بطريقة صحيحة، أغلق اللاصق بإحكام.

٢. ضع ذراعك عبر بكرة الشريط الضاغط للذراع.

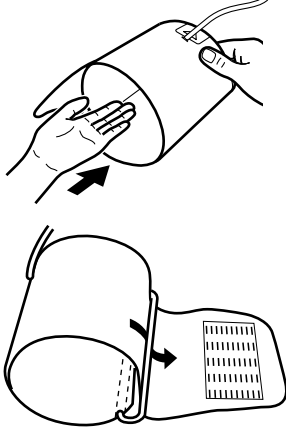

**ملاحظة:** في حالة عدم تركيب الشريط الضاغط للذراع، قم بتمرير طرف الرباط إلى أبعاد مسافة عن الخرطوم عبر الحلقة المعدنية ذات الشكل D لتكوين حلقة. يجب إدخال الملابس الناعمة في بكرة الشريط الضاغط للذراع.

### ٢.٣ لف الشريط الضاغط للذراع

#### ملاحظات:

- تأكد من لف الشريط الضاغط للذراع بطريقة صحيحة حتى تضمن الحصول على نتائج قياس صحيحة.
- يمكن إجراء عمليات القياس عند ارتداء ملابس خفيفة الوزن. ورغم ذلك، فالرجاء خلع الملابس الثقيلة مثل السترات قبل إجراء أية عملية قياس.
- يمكنك استخدام ذراعك الأيمن أو الأيسر لقياس ضغط الدم. ولكن ضغط الدم قد يختلف من الذراع الأيمن إلى الأيسر، ولهذا فقد تتباين قيم ضغط الدم التي يتم قياسها. ولذا؛ تُوصي Omron باستخدام نفس الذراع دائمًا عند القياس. أما إذا كان هناك اختلاف جوهري بين قيم ضغط الدم للذراعين، فالرجاء مراجعة طبيبك لتحديد أي الذراعين يجب استخدامه عند القياس.

#### قياس ضغط الدم باستخدام الذراع الأيسر

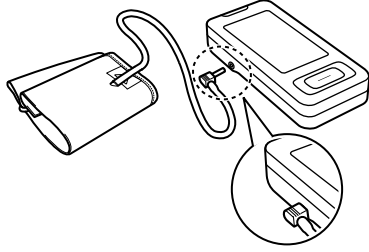

١. أدخل قابس خرطوم الهواء في مقبس خرطوم الهواء الموجود على الجانب الأيسر من الوحدة الرئيسية.

### ملاحظات:

- يُعد اتخاذ الوضع الصحيح أثناء قياس ضغط الدم أمرًا ضروريًا للحصول على نتائج دقيقة.
- كما يجب محاولة قياس ضغط الدم في نفس الوقت كل يوم. (ينصح بإجراء القياس خلال ساعة واحدة بعد الاستيقاظ).

### جلسة خاطئة



- تقوس الظهر (الميل للأمام)
- الجلوس في وضع القرفصاء
- الجلوس على أريكة أو على منضدة منخفضة بحيث تكون مائلًا للأمام

قد تؤدي هذه الأوضاع إلى الحصول على قيم أكثر ارتفاعًا لضغط الدم نتيجة للتوتر أو انخفاض الشريط الضاغط للذراع عن مستوى القلب.

إذا كان الشريط الضاغط للذراع في وضع منخفض عن مستوى القلب، فاستخدم وسادات أو ما إلى ذلك لضبط ارتفاع الذراع.

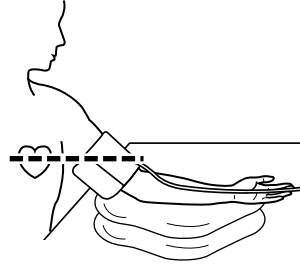

### ٣. استخدام الجهاز

#### ١.٣ كيفية الجلوس الصحيح عند قياس ضغط الدم

يمكنك استخدام ذراعك الأيمن أو الأيسر لقياس ضغط الدم.

##### ملاحظات:

- يجب أن تتم عمليات قياس ضغط الدم في مكان هادئ، كما يجب أن تتخذ وضعا مسترخيا ثابتا. تأكد أن الغرفة التي يتم القياس داخلها ليست شديدة الحرارة أو البرودة.
- تجنب تناول الطعام أو شرب الكحوليات أو التدخين أو إجراء التمارين لمدة ٣٠ دقيقة على الأقل قبل قياس ضغط الدم.
- لا تتحرك أو تتحدث أثناء قياس ضغط الدم.



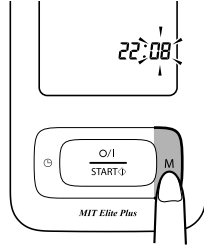

٦. قم بتكرار الخطوات ٢ و ٣ لضبط الساعة.  
يتم تحديد الساعة وتومض الأرقام التي تعبر عن  
الدقائق على الشاشة.

٧. قم بتكرار الخطوات ٢ و ٣ لضبط الدقائق.

وبهذا يتم ضبط إعدادات الدقائق.

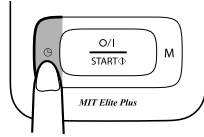

اضغط على زر إعداد التاريخ/الوقت (⊕) لإيقاف  
تشغيل الشاشة.

عند ضبط التاريخ والوقت، اضغط على زر إعداد  
التاريخ/الوقت (⊕) لتشغيل الشاشة واتبع الخطوات  
الواردة أعلاه ثم اضغط على الزر O/I START (البدء)  
لإيقاف تشغيل الشاشة.

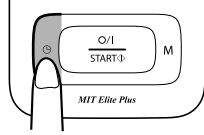

٣. اضغط على زر إعداد التاريخ/الوقت (Ⓜ) لتأكيد الإعداد عند ظهور الرقم المطلوب على الشاشة. يتم تحديد العام وتومض الأرقام التي تعبر عن الشهر على الشاشة.

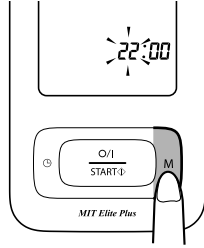
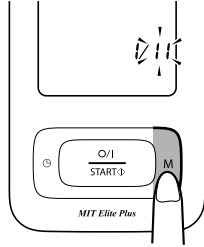

٤. قم بتكرار الخطوتين ٢ و ٣ لضبط الشهر. يتم تحديد الشهر وتومض الأرقام التي تعبر عن اليوم على الشاشة.

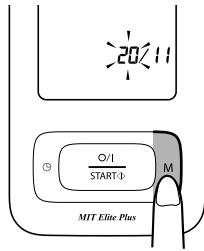

٥. قم بتكرار الخطوتين ٢ و ٣ لضبط اليوم. يتم تحديد اليوم وتومض الأرقام التي تعبر عن الساعة على الشاشة.



## ٢.٢ ضبط التاريخ والوقت

- تقوم شاشة قياس ضغط الدم تلقائيًا بتخزين ما يصل إلى ٩٠ قيمة قياس مع عرض تاريخ ووقت كل عملية قياس. لاستخدام وظائف الذاكرة ومتوسط القيم:
- اضبط الجهاز على التاريخ والوقت الصحيحين قبل قياس الضغط للمرة الأولى.
  - إذا تمت إزالة البطاريات لأكثر من ٣٠ ثانية، فستحتاج إلى إعادة ضبط إعداد التاريخ/الوقت.

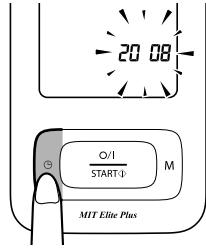

١. اضغط مع الاستمرار على زر إعداد التاريخ/الوقت (⊕) لضبط التاريخ والوقت. ستومض أرقام العام (٢٠٠٨) على الشاشة.

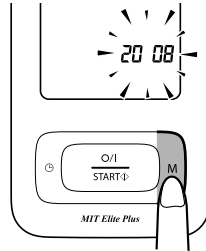

٢. اضغط على الزر Memory (الذاكرة) (M) لزيادة الأرقام بمعدل رقم في المرة الواحدة.

## ملاحظات:

- ويمتد نطاق ضبط العام ما بين عامي ٢٠٠٨ و ٢٠٣٠. وفي حالة الوصول إلى عام ٢٠٣٠، سيعود الضبط إلى عام ٢٠٠٨.
- في حالة الضغط مع الاستمرار على الزر Memory (الذاكرة) (M)، ستتم زيادة الأرقام بسرعة.

## العمر الافتراضي للبطارية واستبدالها

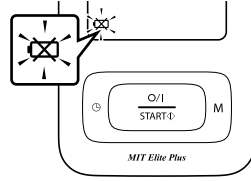

- إذا ظهر رمز انخفاض مستوى شحن البطارية ( ) على الشاشة، فاستبدل البطاريات الأربع كلها في نفس الوقت.
- عندما يبدأ رمز انخفاض مستوى شحن البطارية ( ) في الوميض، فسيظل بإمكانك استخدام الجهاز لفترة قصيرة. يجب وضع بطاريات جديدة بدلاً من القديمة قبل نفاذ الشحن بفترة كافية.
  - إذا استمر الرمز ( ) في الوميض، فهذا يعني أن البطاريات قد فرغت تمامًا. وفي تلك الحالة، يجب وضع بطاريات جديدة بدلاً من القديمة على الفور. لا تنس إيقاف تشغيل الجهاز قبل استبدال البطاريات.
  - أزل البطاريات في حالة عدم الحاجة لاستخدام الجهاز لمدة ثلاثة أشهر أو أكثر.
  - إذا تمت إزالة البطاريات لأكثر من ٣٠ ثانية، فستكون في حاجة لإعادة ضبط إعداد الوقت والتاريخ. انظر "٢.٢ ضبط التاريخ والوقت" لمزيد من التفاصيل.
  - الرجاء التخلص من البطاريات وفقًا للوائح المحلية المعمول بها.
  - ستستمر البطاريات الأربع القلوية الجديدة حجم "AAA" في العمل لما يقرب من ٣٠٠ عملية قياس، وذلك عند استخدامها لإجراء ثلاث عمليات قياس يوميًا.
  - نظرًا لأن البطاريات المرفقة مصممة لأغراض قياس ضغط الدم فحسب، فقد يقل عمرها الافتراضي ولا تستمر في العمل لمدة ٣٠٠ عملية قياس.

## ٢. إعداد الجهاز

### ١.٢ تركيب/استبدال البطاريات

١. اقلب الوحدة الرئيسية.

٢. حرّك غطاء البطاريات باتجاه السهم أثناء الضغط على الجزء المضلع بالغطاء.

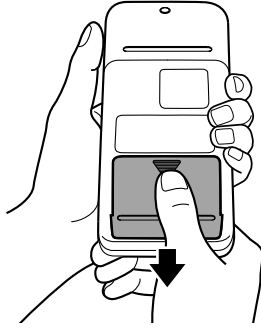

٣. قم بتركيب أربع بطاريات بحجم "AAA" أو استبدالها بحيث تتطابق الأقطاب الموجبة + والسالبة - مع الأقطاب الموضحة في موضع تركيب البطاريات.

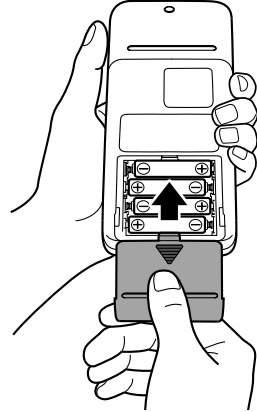

٤. أعد وضع غطاء البطاريات في مكانه.

قم بتحريك غطاء البطاريات كما هو موضح حتى يستقر في موضعه.

ملاحظة: يستمر تخزين قيم قياس ضغط الدم في الذاكرة حتى بعد استبدال البطاريات.

AR

## محتويات العبوة

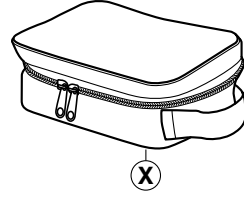
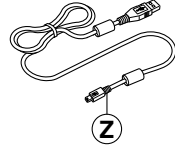
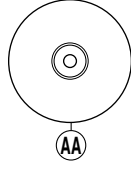

- كتيب الإرشادات
- بطاقة الضمان
- جدول لتسجيل نتائج قياس ضغط الدم
- دليل تثبيت البرنامج

- .X حقيبة التخزين
- .Y أربع بطاريات قلوية "AAA" (طراز LR03)
- .Z كابل USB
- .AA محرك الأقراص المضغوطة

## الشاشة

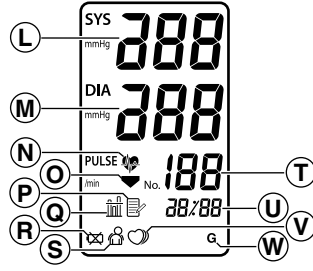

- |                               |  |
|-------------------------------|--|
| .T عرض النبض                  | .L ضغط الدم الانقباضي  |
| .U عرض الوقت/التاريخ          | .M ضغط الدم الانبساطي  |
| .V رمز عدم انتظام ضربات القلب | .N رمز ضربات القلب   |
| .W رمز الضيف                  | ١. يومض أثناء عملية القياس   |
|                               | ٢. في حالة وميضه بعد انتهاء عملية القياس، فهذا يشير إلى أن ضغط الدم أعلى من المعدل الموصى به |
|                               | .O رمز التفريغ   |
|                               | .P رمز الذاكرة   |
|                               | يظهر عند عرض القيم المخزنة بالذاكرة  |
|                               | .Q رمز قيمة المتوسط  |
|                               | يظهر عند عرض قيمة آخر ثلاث عمليات لقياس ضغط الدم   |
|                               | .R رمز انخفاض مستوى شحن البطارية   |
|                               | .S رمز خطأ التحرك  |
|                               | يظهر إذا قمت بتحريك جسدك أثناء إجراء القياس  |

**ملاحظة:** يتم تشغيل الإضاءة الخلفية عند ضبط التاريخ والوقت وإجراء عملية قياس وعرض قيم القياس.

## الشريط الضاغط للذراع

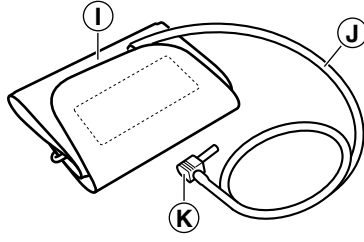

- ١. الشريط الضاغط للذراع  
(شريط ضاغط للذراع متوسط الحجم: محيط الذراع ٢٢-٣٢ سم)
- ٢. خرطوم الهواء
- ٣. قابس خرطوم الهواء

## ١. نظرة عامة

### الوحدة الرئيسية

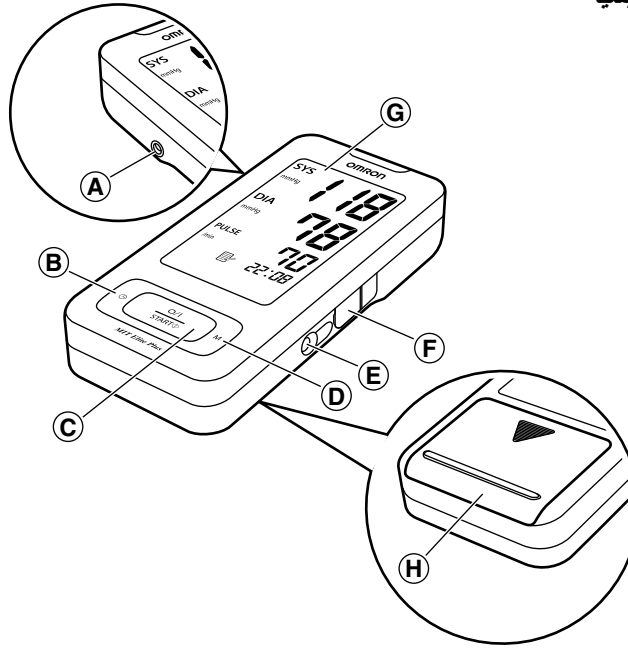

- |    |   |
|----|---|
| .A | مقيس خرطوم الهواء   |
| .B | زر إعداد التاريخ/الوقت (Ⓢ)                                  |
| .C | الزر O/I START (البداء)                                     |
| .D | الزر MEMORY (الذاكرة) (M)                                   |
| .E | مقيس مهائى التيار المتردد (لمهائى التيار المتردد الاختياري) |
| .F | منفذ USB  |
| .G | الشاشة  |
| .H | موضع تركيب البطارية   |

AR

#### (استخدام مهائى التيار المتردد الاختياري)

- لا تستخدم إلا مهائى التيار المتردد الأصلي المصمم لهذا الجهاز. فقد يؤدي استخدام مهائيات غير مدعومة إلى تلف الجهاز و/أو قد يشكل بعض المخاطر عليه.
- قم بتوصيل مهائى التيار المتردد بمأخذ طاقة ذي جهد كهربى مناسب.
- لا تستخدم مهائى التيار المتردد في حالة تلف الجهاز أو سلك التيار الكهربى. في تلك الحالة، أوقف تشغيل الجهاز وافصل سلك التيار الكهربى على الفور.

#### (استخدام البطارية)

- في حالة ملامسة سائل البطارية لجلدك أو ملابسك، اغسلها على الفور باستخدام كمية وفيرة من الماء النظيف.
- استخدم أربع بطاريات قلوية "AAA" فقط مع هذا الجهاز. لا تستخدم أي نوع آخر من البطاريات.
- لا تدخل البطاريات دون محاذاة أقطابها بالشكل الصحيح.
- ضع بطاريات جديدة بدلاً من القديمة على الفور. استبدل البطاريات الأربع كلها في نفس الوقت.
- أزل البطاريات في حالة عدم الحاجة لاستخدام الجهاز لمدة ثلاثة أشهر أو أكثر.
- عند استبدال البطاريات، ربما تحتاج إلى إعادة ضبط الوقت والتاريخ. إذا كان هناك ميمض في حقل العام على الشاشة، فالرجاء الرجوع إلى "٢.٢ ضبط التاريخ والوقت".
- لا تستخدم بطاريات جديدة مع أخرى مستعملة.

#### احتياطات أمان عامة

- تجنب نفخ الشريط الضاغط للذراع عندما لا يكون ملتفًا حول ذراعك.
- لا تعرض الجهاز للصدمة والاهتزازات العنيفة أو تسقطه على الأرض.
- لا تقم بقياس الضغط بعد الاستحمام أو شرب الكحوليات أو التدخين أو إجراء التمارين أو تناول الطعام.
- لا تعتمد إلى غسل الشريط الضاغط للذراع أو غمره في الماء.
- الرجاء قراءة واتباع "معلومات هامة عن التوافق الكهرومغناطيسي (EMC)" في قسم "البيانات الفنية".
- الرجاء قراءة واتباع "التخلص السليم من هذا المنتج" في قسم "البيانات الفنية" عند التخلص من الجهاز وأي من الملحقات المستعملة أو الأجزاء الاختيارية.

احتفظ بهذه الإرشادات للرجوع إليها في المستقبل.



## معلومات أمان مهمة

تجب استشارة الطبيب أثناء فترات الحمل وفي حالة عدم انتظام النبض وتصلب الشرايين. الرجاء قراءة هذا القسم بعناية قبل استخدام الجهاز.

### ⚠ تحذير:

للإشارة إلى احتمال وجود مخاطر قد يؤدي عدم تجنبها إلى الوفاة أو وقوع إصابات خطيرة.

### (الاستخدام العام)

- عليك باستشارة طبيبك دائماً. إن التشخيص الذاتي لنتائج القياس وتناول العلاج ذاتياً يُعد أمراً بالغ الخطورة.
- يجب على الأشخاص الذين يعانون من مشاكل حادة في تدفق الدم أو اضطرابات بالدم استشارة طبيب قبل استخدام هذا الجهاز. فقد يتسبب نفخ الشريط الضاغط للذراع في حدوث نزيف داخلي لدى هؤلاء الأشخاص.

### (استخدام البطارية)

- في حالة وصول سائل البطارية إلى داخل عينيك، اغسلهما على الفور باستخدام كمية وفيرة من الماء النظيف. بادر باستشارة طبيب على الفور.

### (استخدام مهائى التيار المتردد الاختياري)

- لا تقم أبداً بتوصيل سلك الطاقة أو فصله عن مأخذ التيار الكهربائي بأيدي متبلة.

### ⚠ تنبيه:

للإشارة إلى مخاطر محتملة قد ينتج عن عدم تجنبها حدوث إصابات بسيطة أو متوسطة للمستخدم أو المريض أو حدوث تلف بالجهاز أو أية ممتلكات أخرى.

### (الاستخدام العام)

- لا تترك الجهاز أثناء غيابك مع الأطفال أو الأشخاص الذين لم يصلوا إلى سن الإدراك.
- لا تستخدم الجهاز لأي غرض آخر بخلاف قياس ضغط الدم.
- لا تعتمد إلى تفكيك الجهاز أو الشريط الضاغط للذراع.
- لا تقم بنفخ الشريط الضاغط للذراع أكثر من ٢٩٩ ملليمترًا زئبقياً.
- لا تستخدم الهاتف المحمول أو أي جهاز آخر تتنبعث منه مجالات كهرومغناطيسية بالقرب من الجهاز. فقد يتسبب هذا في ظهور نتائج غير دقيقة.
- تجنب تشغيل الجهاز في وسيلة نقل متحركة (سيارة أو طائرة).
- لا تقم بتشغيل قرص CD-ROM المرفق مع جهاز القياس هذا على مشغلات الصوت العامة أو مشغلات أقراص DVD أو أجهزة الألعاب الشخصية. فقد يؤدي ذلك إلى تلف سماعة الجهاز ومن ثم يعوق قدرتك على السمع.

## مقدمة

شكرًا لشراكتك جهاز مراقبة ضغط الدم بالجزء العلوي من الذراع طراز MIT Elite Plus من OMRON.

إن جهاز MIT Elite Plus من OMRON هو جهاز لمراقبة ضغط الدم يعمل بشكل آلي تمامًا، ويعتمد في عمله على طريقة القياس بالذبذبة. حيث يقوم هذا الجهاز بقياس ضغط الدم ومعدل النبض لديك ببساطة وسرعة متناهية. ويستخدم الجهاز تقنية "Intellisense" المتطورة التي يتميز بها لنفخ أسطوانة ضغط الذراع بطريقة يمكن التحكم بها وتوفير راحة ملحوظة دون الحاجة لضبط الضغط مسبقًا أو إعادة نفخ الأسطوانة.

كما يخزن الجهاز ما يصل إلى ٩٠ نتيجة قياس في الذاكرة ويحسب متوسط القراءات وفقًا لآخر ثلاث عمليات قياس تم إجراؤها خلال ١٠ دقائق قبل القراءة الأخيرة.

يسمح لك برنامج شركة Omron لإدارة ضغط الدم، والمرفق مع هذا الجهاز بعرض البيانات المتعلقة بضغط الدم الذي يتم قياسه بواسطة جهاز MIT Elite Plus من OMRON إلى جانب إدارتها وطباعتها. ويتوفر البرنامج المرفق باللغة الإنجليزية فقط.

الرجاء قراءة كتيب الإرشادات هذا بالكامل قبل استخدام الجهاز. للحصول على معلومات محددة حول ضغط الدم لديك، "استشر طبيبك".



## المحتويات

### قبل استخدام الجهاز

٣	مقدمة.....
٤	معلومات أمان مهمة.....
٦	١. نظرة عامة.....
١٠	٢. إعداد الجهاز.....
١٠	١.٢ تركيب/استبدال البطاريات.....
١٢	٢.٢ ضبط التاريخ والوقت.....
	إرشادات التشغيل
١٥	٣. استخدام الجهاز.....
١٥	١.٣ كيفية الجلوس الصحيح عند قياس ضغط الدم.....
١٧	٢.٣ لف الشريط الضاغط للذراع.....
٢٠	٣.٣ تعيين القراءة.....
٢٥	٤.٣ استخدام وظيفة الذاكرة.....
٢٩	٤. الدليل المرجعي السريع.....
٣٠	٥. استخدام البرنامج.....
	الرعاية والصيانة
٣٢	٦. التعامل مع المشكلات والأخطاء.....
٣٢	١.٦ رسائل الخطأ.....
٣٤	٢.٦ استكشاف الأخطاء وإصلاحها.....
٣٦	٧. الصيانة والتخزين.....
٣٨	٨. الأجزاء الاختيارية.....
٣٩	٩. البيانات الفنية.....
٤١	١٠. بعض المعلومات المهمة حول ضغط الدم.....

OMRON

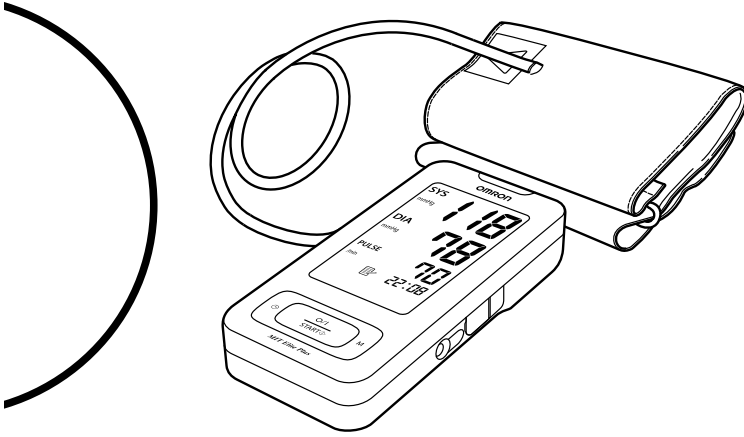

جهاز آلي ورقمي لمراقبة ضغط الدم

## الطراز MIT Elite Plus

- Instruction Manual
- Mode d'emploi
- Gebrauchsanweisung
- Manuale di istruzioni
- Manual de instrucciones
- Gebruiksaanwijzing
- РУКОВОДСТВО ПО ЭКСПЛУАТАЦИИ

EN

FR

DE

IT

ES

NL

RU

AR



• كتيب الإرشادات

All for Healthcare